

U-14男子

A	ピブス	氏名	所属支部	1	2	3	4	勝率	差	順位
1	8	諏訪部 湊大	千葉		2	1		0/2		3
2	18	松本 一真	山口	③		1		1/2		2
3	24	大前 幸輝	宮崎	③	③			2/2		1
4								/		

B	ピブス	氏名	所属支部	5	6	7	勝率	差	順位
5	3	佐藤 蒼真	福島		0	0	0/2		3
6	38	塚本 光琉	愛知	③		③	2/2		1
7	16	濱中 純誠	大阪	③	2		1/2		2

C	ピブス	氏名	所属支部	8	9	10	勝率	差	順位
8	10	上田 航	福井		0	③	1/2		2
9	1	北野 咲斗	福島	③		③	2/2		1
10	9	森永 晴凧	富山	2	0		0/2		3

D	ピブス	氏名	所属支部	11	12	13	勝率	差	順位
11	21	宮田 亮	徳島		③	③	2/2		1
12	39	福見 優心	高知	2		③	1/2		2
13	37	野田 悠貴	東京	2	0		0/2		3

E	ピブス	氏名	所属支部	14	15	16	勝率	差	順位
14	12	錦見 琉生	岐阜		③	③	2/2		1
15	5	原田 有	群馬	0		③	1/2		2
16	4	三木 煌士	神奈川	1	1		0/2		3

F	ピブス	氏名	所属支部	17	18	19	勝率	差	順位
17	26	羽田野 央祐	熊本		③	0	1/2		2
18	6	中村 智葵	東京	1		1	0/2		3
19	7	石井 悠聖	千葉	③	③		2/2		1

G	ピブス	氏名	所属支部	20	21	22	勝率	差	順位
20	40	木原 祐翔	埼玉		③	2	1/2		2
21	36	荻谷 侑磨	兵庫	2		1	0/2		3
22	14	福田 喜大	大阪	③	③		2/2		1

U-14男子

H	ビブス	氏名	所属支部	23	24	25	勝率	差	順位
23	20	村上 剛琉	愛媛		1	③	1/2		2
24	17	立花 蒼一郎	島根	③		③	2/2		1
25	29	佐藤 佑	宮崎	1	2		0/2		3

I	ビブス	氏名	所属支部	26	27	28	勝率	差	順位
26	28	丹羽 悠弦	愛知		③	1	1/2		2
27	32	桐山 柊介	埼玉	1		0	0/2		3
28	25	増田 汰一	宮崎	③	③		2/2		1

J	ビブス	氏名	所属支部	29	30	31	勝率	差	順位
29	30	田中 陸王	宮崎		0	0	0/2		3
30	11	久田 陸人	石川	③		0	1/2		2
31	27	田中 暖人	愛知	③	③		2/2		1

K	ビブス	氏名	所属支部	32	33	34	勝率	差	順位
32	22	森川 翔雲	福岡		2	2	0/2		3
33	2	堀 拓仁	北海道	③		③	2/2		1
34	15	川口 真	和歌山	③	0		1/2		2

L	ビブス	氏名	所属支部	35	36	37	勝率	差	順位
35	19	東 稜久	広島		③	③	2/2		1
36	34	池田 輝星	埼玉	1		1	0/2		3
37	33	小吉 歩大	埼玉	1	③		1/2		2

M	ビブス	氏名	所属支部	38	39	40	勝率	差	順位
38	23	岩崎 蓮	大分		0	0	0/2		3
39	35	樋口 大翔	東京	③		③	2/2		1
40	13	村上 嘉弥	岐阜	③	0		1/2		2

U-14 男子シングルス 決勝トーナメント

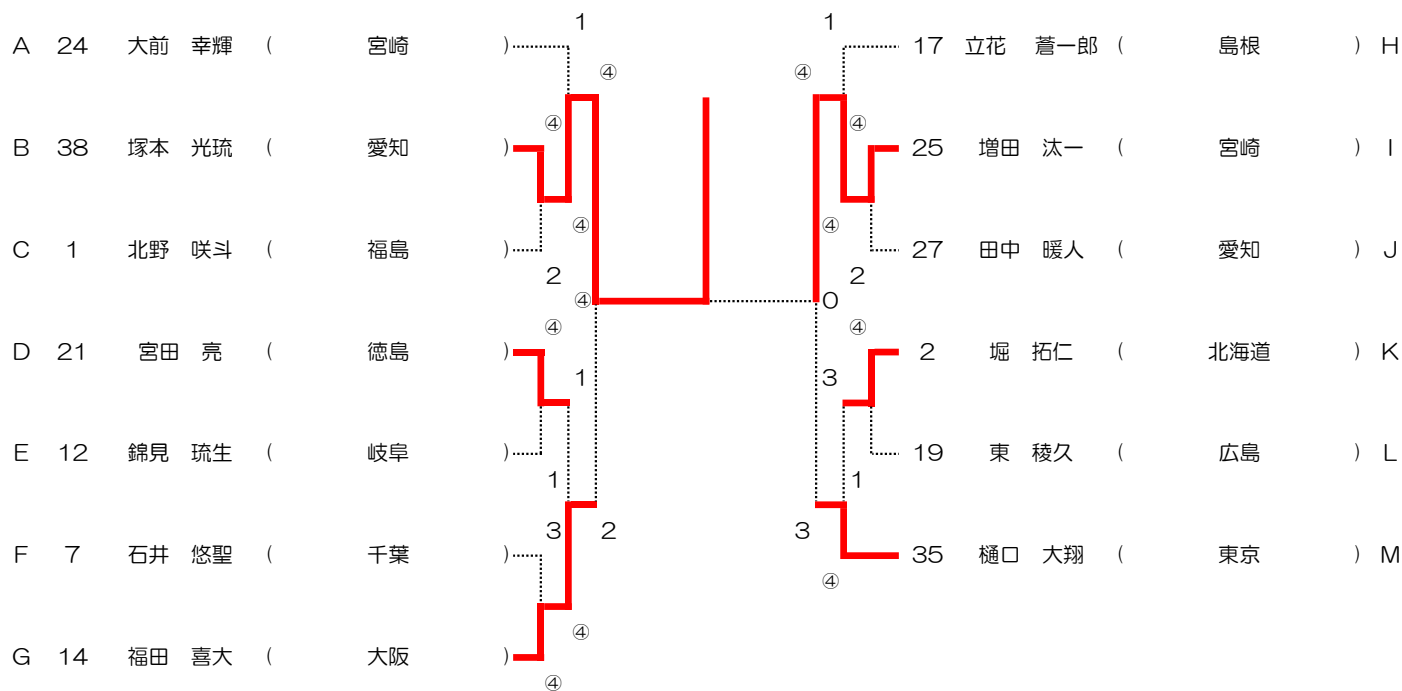

優勝 38 **塚本 光琉** (**愛知**)

準優勝 25 **増田 汰一** (**宮崎**)

第 3 位 14 **福田 喜大** (**大阪**)

第 3 位 35 **樋口 大翔** (**東京**)

U-14女子

A	ピブス	氏名	所属支部	1	2	3	勝率	差	順位
1	17	岡野 巴咲	岡山		③	③	2/2		1
2	34	佐藤 愛桜	新潟	0		1	0/2		3
3	33	石田 にこ	新潟	0	③		1/2		2

B	ピブス	氏名	所属支部	4	5	6	勝率	差	順位
4	21	高藤 紗杏良	愛媛		1	0	0/2		3
5	5	柏 春花	茨城	③		③	2/2		1
6	6	村上 芹	群馬	③	0		1/2		2

C	ピブス	氏名	所属支部	7	8	9	勝率	差	順位
7	8	堀口 路葵	東京		③	③	2/2		1
8	3	對馬 優	山形	0		③	1/2		2
9	30	相生 麻緒	千葉	0	0		0/2		3

D	ピブス	氏名	所属支部	10	11	12	勝率	差	順位
10	29	平野 亜樹	千葉		1	③	1/2		2
11	9	山本 希恵	石川	③		③	2/2		1
12	24	長谷部 百咲	福岡	1	2		0/2		3

E	ピブス	氏名	所属支部	13	14	15	勝率	差	順位
13	14	竹平 碧純	兵庫		③	2	1/2		2
14	26	西村 奏音	長崎	0		0	0/2		3
15	7	石井 海菜	神奈川	③	③		2/2		1

F	ピブス	氏名	所属支部	16	17	18	勝率	差	順位
16	23	牧山 彩羽	佐賀		1	0	0/2		3
17	36	越野 みずき	大阪	③		2	1/2		2
18	4	松本 怜奈	茨城	③	③		2/2		1

G	ピブス	氏名	所属支部	19	20	21	勝率	差	順位
19	37	黒崎 美菜	兵庫		0	1	0/2		3
20	11	村上 鈴	富山	③		③	2/2		1
21	32	浅野 琉愛	宮城	③	2		1/2		2

U-14女子

H	ピブス	氏名	所属支部	22	23	24	勝率	差	順位
22	10	小原 萌々子	石川		③	0	1/2		2
23	18	上口 紗和	島根	2		1	0/2		3
24	42	竹田 羽花	大阪	③	③		2/2		1

I	ピブス	氏名	所属支部	25	26	27	勝率	差	順位
25	25	長島 朱伽	長崎		1	0	0/2		3
26	35	野間 結菜	大阪	③		③	2/2		1
27	12	西村 咲愛	三重	③	0		1/2		2

J	ピブス	氏名	所属支部	28	29	30	勝率	差	順位
28	27	大武 姫菜	福島		③	③	2/2		1
29	2	安野 杏奈	山形	1		③	1/2		2
30	15	清水 楓花	大阪	0	2		0/2		3

K	ピブス	氏名	所属支部	31	32	33	勝率	差	順位
31	38	馬島 汐理	岡山		③	③	2/3		2
32	20	宮本 亜茉音	徳島	R		R	0/2		3
33	31	玉川 ひかり	宮城	2③	③		2/3		1

L	ピブス	氏名	所属支部	34	35	36	勝率	差	順位
34	28	大武 夢菜	福島		③	③	2/2		1
35	22	村上 恵理	福岡	0		2	0/2		3
36	13	野中 稟菜	静岡	0	③		1/2		2

M	ピブス	氏名	所属支部	37	38	39	勝率	差	順位
37	16	谷川 朱里	兵庫		③	0	1/2		2
38	40	阿部 寧々	岡山	2		1	0/2		3
39	41	伊藤 美咲華	愛知	③	③		2/2		1

N	ピブス	氏名	所属支部	40	41	42	勝率	G差	順位
40	19	家入 天	山口		③	0	1/2	-2	3
41	39	大星 心愛	京都	2		③	1/2	1	1
42	1	竹村 瑠稀愛	青森	③	1		1/2	1	2

U-14 女子シングルス 決勝トーナメント

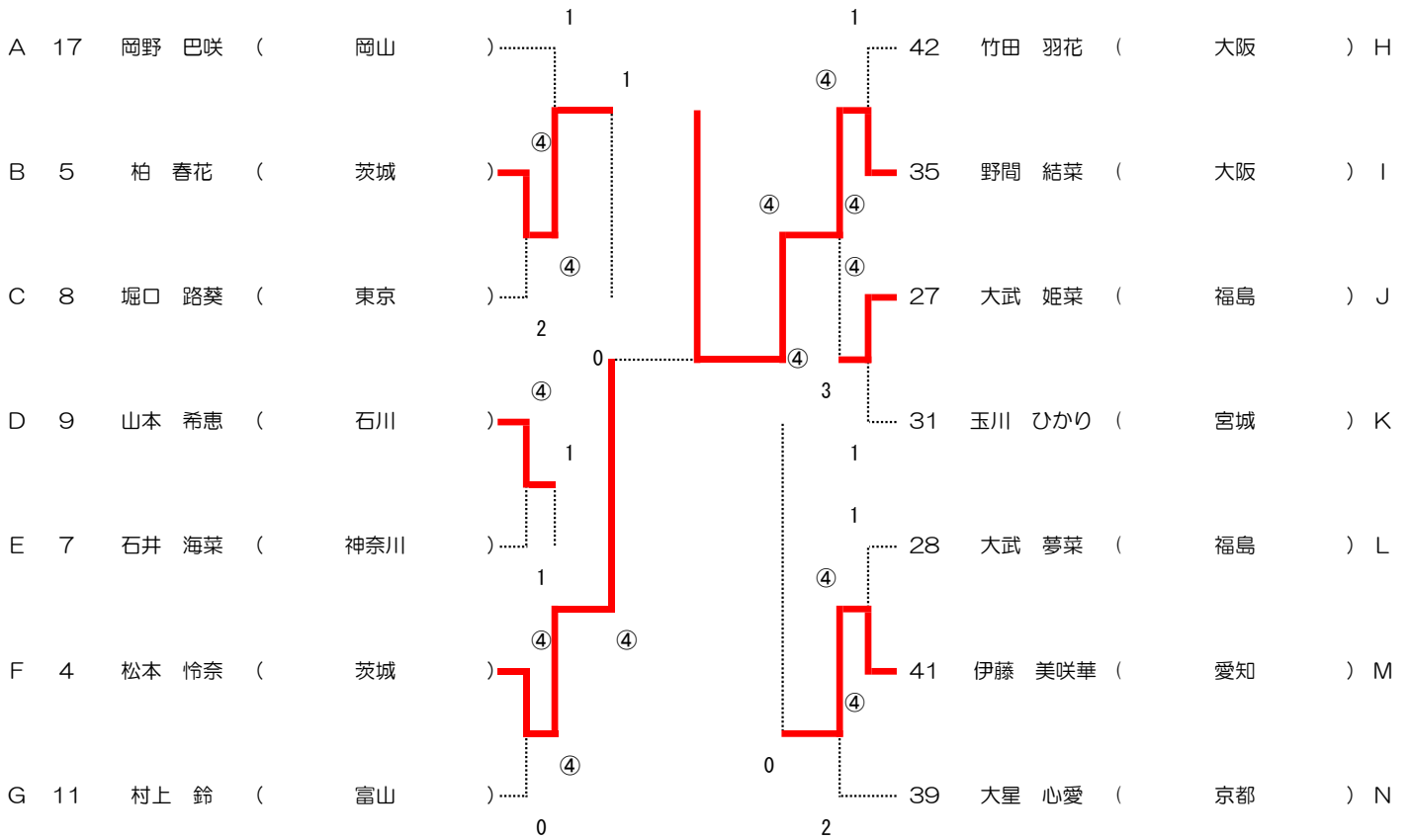

優勝 35 野間 結菜 (大阪)

準優勝 4 松本 怜奈 (茨城)

第 3 位 41 伊藤 美咲華 (愛知)

第 3 位 5 柏 春花 (茨城)

U-17男子

A	ピブス	氏名	所属支部	1	2	3	勝率	差	順位
1	30	鳴海 志優	群馬		③	1	1/2		2
2	33	根津 圭威士	宮城	0		0	0/2		3
3	5	山中 一世	千葉	③	③		2/2		1

B	ピブス	氏名	所属支部	4	5	6	勝率	P差	順位
4	19	小泉 瑠唯	岡山		1	③	1/2	+1	2
5	20	米川 雅翔	香川	③		1	1/2	+1	1
6	12	板倉 豪	愛知	1	③		1/2	-2	3

C	ピブス	氏名	所属支部	7	8	9	勝率	差	順位
7	13	中内 謙秀	三重		③	③	2/2		1
8	32	竹之内 琉汰	埼玉	0		2	0/2		3
9	28	松田 拳弥	青森	1	③		1/2		2

D	ピブス	氏名	所属支部	10	11	12	勝率	差	順位
10	23	長野 瑛寿	鹿児島		③	③	2/2		1
11	11	高澤 颯	新潟	1		2	0/2		3
12	10	大家 健慎	富山	2	③		1/2		2

E	ピブス	氏名	所属支部	13	14	15	勝率	差	順位
13	27	水木 洸	青森		2	2	0/2		3
14	22	白井 大希	鹿児島	③		1	1/2		2
15	36	初鹿 暁哉	宮城	③	③		2/2		1

F	ピブス	氏名	所属支部	16	17	18	勝率	差	順位
16	31	青木 晴弥	埼玉		③	③	2/2		1
17	15	田中 蘭聖	奈良	0		③	1/2		2
18	16	小杉 優太	京都	0	1		0/2		3

G	ピブス	氏名	所属支部	19	20	21	勝率	差	順位
19	18	竹之内 陵平	広島		③	③	2/2		1
20	21	佐渡 宝来	高知	1		2	0/2		3
21	9	出村 虹空	石川	1	③		1/2		2

H	ピブス	氏名	所属支部	22	23	24	勝率	差	順位
22	17	足利 颯太	岡山		③	③	2/2		1
23	40	高井 凌凱	徳島	1		2	0/2		3
24	2	中尾 彦斗	宮城	0	③		1/2		2

U-17男子

I	ピブス	氏名	所属支部	25	26	27	勝率	差	順位
25	29	常味 真人	群馬		1	1	0/2		3
26	48	清水 駿	大阪	③		③	2/2		1
27	24	川崎 康平	宮崎	③	0		1/2		2

J	ピブス	氏名	所属支部	28	29	30	勝率	差	順位
28	37	塚本 星弥	愛知		1	0	0/2		3
29	42	安達 宣	奈良	③		③	2/2		1
30	1	根岸 滯紋	宮城	③	1		1/2		2

K	ピブス	氏名	所属支部	31	32	33	勝率	差	順位
31	3	東 脩蔵	岩手		1	1	0/2		3
32	14	木内 陸人	大阪	③		③	2/2		1
33	8	大門 登馬	茨城	③	2		1/2		2

L	ピブス	氏名	所属支部	34	35	36	勝率	差	順位
34	43	坂口 生磨	香川		③	③	2/2		1
35	44	野本 凌生	香川	1		③	1/2		2
36	25	藤井 智暉	佐賀	0	1		0/2		3

M	ピブス	氏名	所属支部	37	38	39	勝率	G差	順位
37	4	笹井 悠月	千葉		0	③	1/2	-1	2
38	38	吉村 拓海	三重	③		2	1/2	+2	1
39	7	間庭 賢人	群馬	1	③		1/2	-1	3

N	ピブス	氏名	所属支部	40	41	42	勝率	差	順位
40	41	長根 慎人	奈良		1	③	1/2		2
41	45	植田 璃音	東京	③		③	2/2		1
42	34	阿子島 新	宮城	0	1		0/2		3

O	ピブス	氏名	所属支部	43	44	45	勝率	差	順位
43	46	浦濱 大馬	東京		③	0	1/2		2
44	39	柴 誠太郎	徳島	1		0	0/2		3
45	35	浅見 竣一朗	宮城	③	③		2/2		1

P	ピブス	氏名	所属支部	46	47	48	勝率	差	順位
46	26	坂本 旭	熊本		1	2	0/2		3
47	6	谷口 健斗	茨城	③		③	2/2		1
48	47	南 龍之介	東京	③	0		1/2		2

U-17 男子シングルス決勝トーナメント

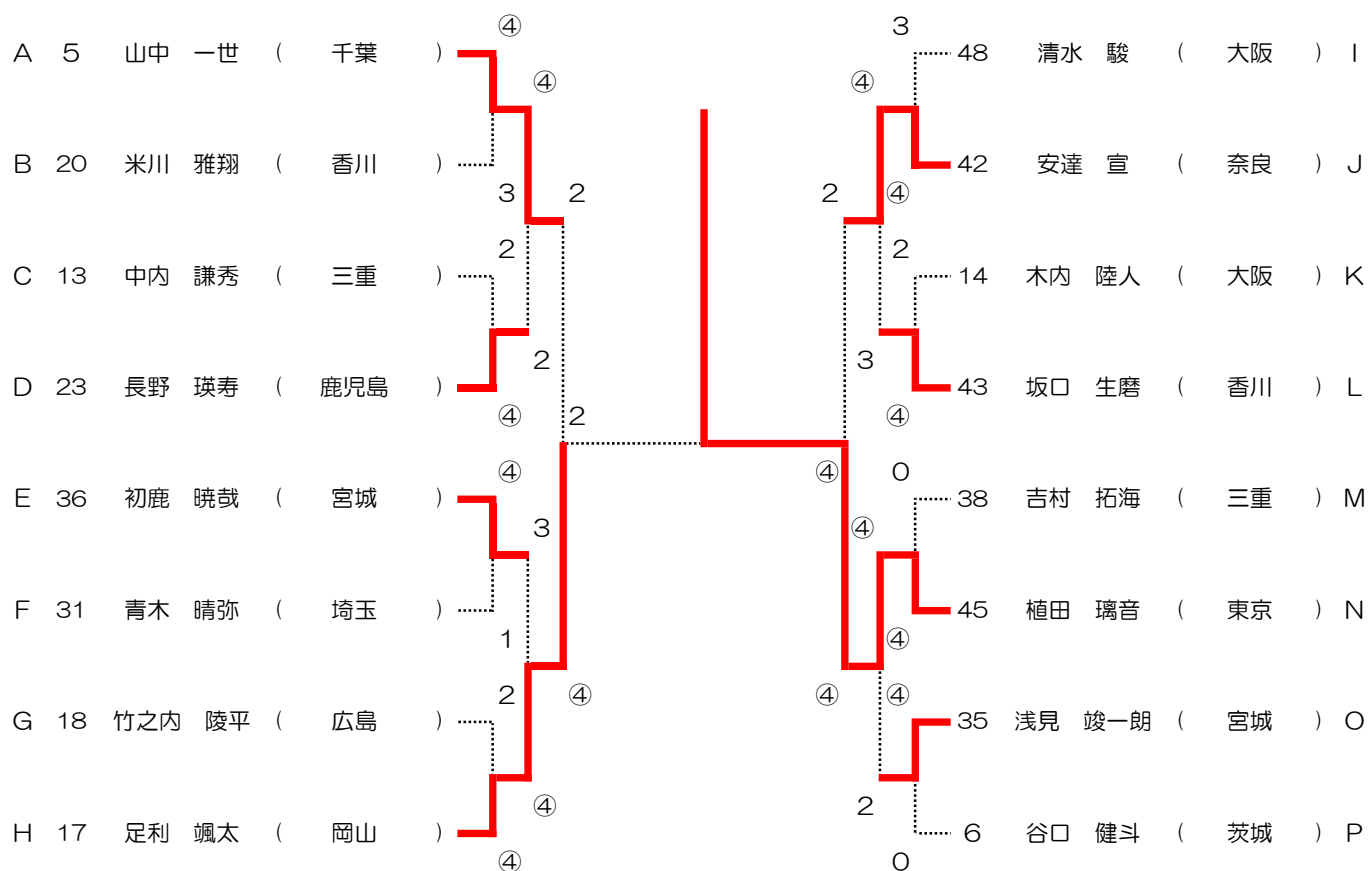

優勝 45 **植田 璃音** (東京)

準優勝 17 **足利 颯太** (岡山)

第3位 42 **安達 宣** (奈良)

第3位 5 **山中 一世** (千葉)

U-17女子

A	ピブス	氏名	所属支部	1	2	3	勝率	差	順位
1	4	日笠 愛美	栃木		③	2	1/2	+1	1
2	22	石井 胡桃	佐賀	1		③	1/2	-1	3
3	14	浦山 阜	和歌山	③	2		1/2	0	2

B	ピブス	氏名	所属支部	4	5	6	勝率	差	順位
4	11	宮下 日香利	石川		1	③	1/2		2
5	15	藤井 優羽	和歌山	③		③	2/2		1
6	37	中谷 さくら	兵庫	0	0		0/2		3

C	ピブス	氏名	所属支部	7	8	9	勝率	差	順位
7	17	宮前 希帆	広島		③	③	2/2		1
8	48	中谷 ももこ	兵庫	2		2	0/2		3
9	47	前川 愛生	兵庫	1	③		1/2		2

D	ピブス	氏名	所属支部	10	11	12	勝率	差	順位
10	29	仙澤 叶夢	山梨		0	1	0/2		3
11	13	薄 優衣	愛知	③		③	2/2		1
12	16	小薮 心愛	大阪	③	0		1/2		2

E	ピブス	氏名	所属支部	13	14	15	勝率	差	順位
13	3	佐藤 日香莉	福島		③	③	2/2		1
14	43	近藤 明日咲	香川	0		0	0/2		3
15	32	足利 茉奈	岡山	0	③		1/2		2

F	ピブス	氏名	所属支部	16	17	18	勝率	G差	順位
16	38	柴田 凜	岡山		③	2	1/2	+1	1
17	12	大橋 玲雨	三重	1		③	1/2	0	2
18	44	田中 栞	香川	③	1		1/2	-1	3

G	ピブス	氏名	所属支部	19	20	21	勝率	差	順位
19	33	近坂 優衣	岡山		③	1	1/2		2
20	5	立木 こころ	埼玉	0		0	0/2		3
21	28	天野 莉子	山梨	③	③		2/2		1

H	ピブス	氏名	所属支部	22	23	24	勝率	差	順位
22	18	山本 萌衣紗	岡山		1	③	1/2		2
23	10	唐澤 すみれ	長野	③		③	2/2		1
24	9	中村 楓芽	石川	1	1		0/2		3

U-17女子

I	ピブス	氏名	所属支部	25	26	27	勝率	差	順位
25	41	堀 さくら	岐阜		1	③	1/2		2
26	26	竹山 千尋	長崎	③		③	2/2		1
27	6	庭田 咲月	埼玉	0	1		0/2		3

J	ピブス	氏名	所属支部	28	29	30	勝率	差	順位
28	45	石田 蓮	広島		2	2	0/2		3
29	40	岩元 愛美	和歌山	③		③	2/2		1
30	39	岩元 望美	和歌山	③	0		1/2		2

K	ピブス	氏名	所属支部	31	32	33	勝率	差	順位
31	46	桑木 愛花	広島		③	③	2/2		1
32	20	松端 さくら	香川	2		2	0/2		3
33	21	鈴木 実秋	愛媛	2	③		1/2		2

L	ピブス	氏名	所属支部	34	35	36	勝率	差	順位
34	31	池田 つばき	大阪		1	0	0/2		2
35	8	富永 結華	東京	③		③	2/2		1
36	7	渡辺 莉央	千葉	③	2		1/2		3

M	ピブス	氏名	所属支部	37	38	39	勝率	差	順位
37	23	岩田 愛美	福岡		0	0	0/2		3
38	34	佐藤 心美	広島	③		③	2/2		1
39	42	堀 かえで	岐阜	③	0		1/2		2

N	ピブス	氏名	所属支部	40	41	42	勝率	差	順位
40	36	前田 梨緒	兵庫		③	③	2/2		1
41	2	天間 麗奈	青森	0		③	1/2		2
42	27	平尾 叶	大阪	1	0		0/2		3

O	ピブス	氏名	所属支部	43	44	45	勝率	差	順位
43	19	清水 千里	鳥取		2	1	0/2		3
44	1	坂本 朱羽	宮城	③		1	1/2		2
45	35	杉本 希	広島	③	③		2/2		1

P	ピブス	氏名	所属支部	46	47	48	勝率	差	順位
46	30	塚本 彩和	大阪		0	③	1/2		2
47	25	中島 那菜	佐賀	③		③	2/2		1
48	24	瀬戸口 快	宮崎	0	1		0/2		3

U-17 女子シングルス決勝トーナメント

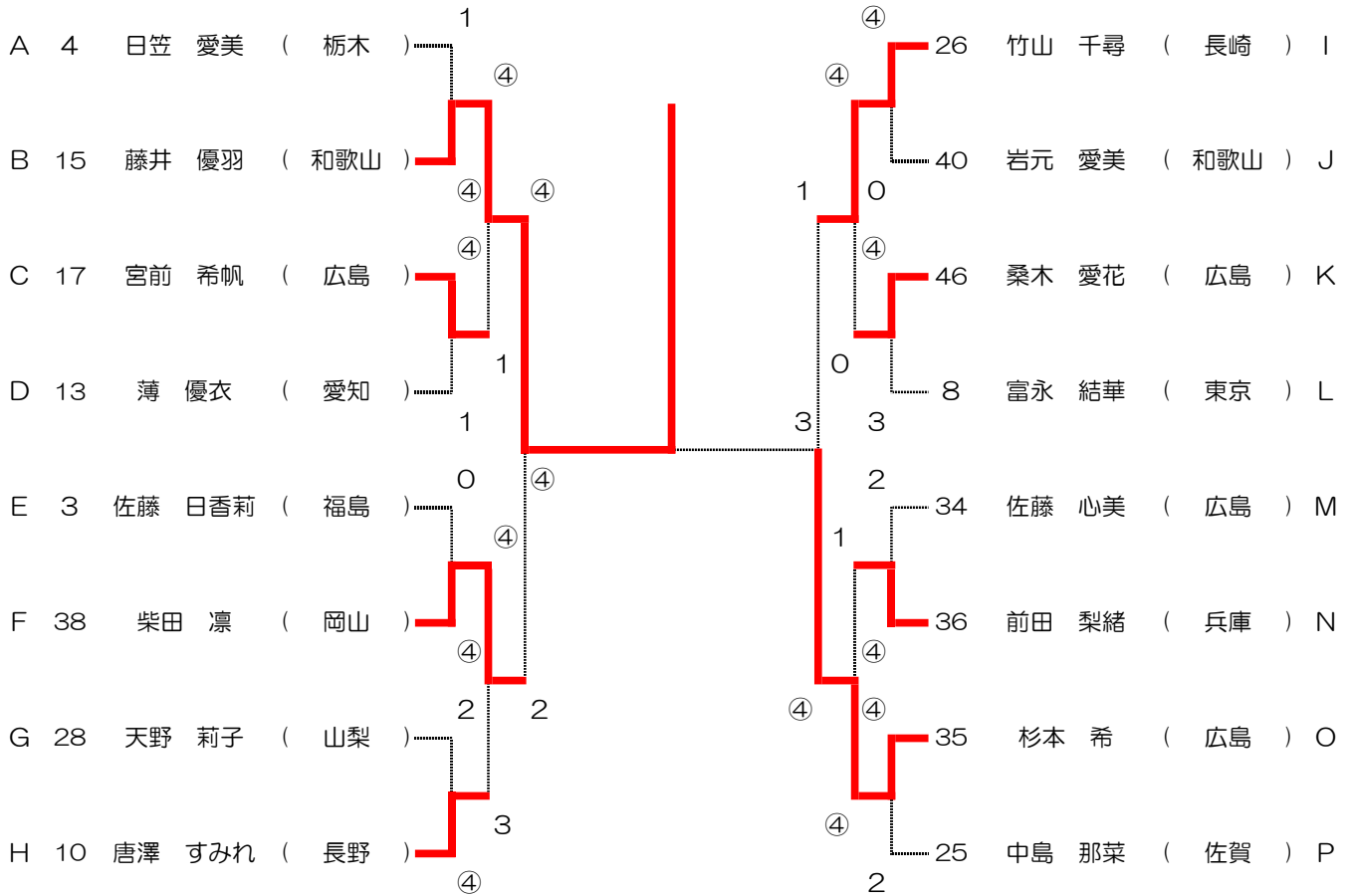

優勝 15 **藤井 優羽** (和歌山)

準優勝 35 **杉本 希** (広島)

第 3 位 38 **柴田 凜** (岡山)

第 3 位 26 **竹山 千尋** (長崎)

U-20男子

A	ピブス	氏名	所属支部	1	2	3	勝率	差	順位
1	2	高橋 拓己	宮城		2	③	1/2	+2	1
2	17	松本 椿	三重	③		2	1/2	±0	2
3	16	宮田 智友	香川	0	③		1/2	-2	3

B	ピブス	氏名	所属支部	4	5	6	勝率	差	順位
4	3	大和 昌生	群馬		③	2	1/2		2
5	12	中村 翔太	熊本	0		2	0/2		3
6	13	菊山 太陽	奈良	③	③		2/2		1

C	ピブス	氏名	所属支部	7	8	9	勝率	差	順位
7	15	中川 雄太	香川		③	③	2/2		1
8	6	奥谷 斗真	愛知	1		0	0/2		3
9	26	広岡 大河	日本学連	2	③		1/2		2

D	ピブス	氏名	所属支部	10	11	12	勝率	差	順位
10	1	関川 結斗	山形		1	2	0/2		3
11	21	黒坂 卓矢	香川	③		③	2/2		1
12	8	内藤 拓磨	京都	③	0		1/2		2

E	ピブス	氏名	所属支部	13	14	15	勝率	差	順位
13	22	橋場 柗一郎	奈良		③	③	2/2		1
14	40	甲斐 健暉	宮崎	1		0	0/2		3
15	31	黒須 柗暉	日本学連	1	③		1/2		2

F	ピブス	氏名	所属支部	16	17	18	勝率	差	順位
16	24	端山 羅行	日本学連		③	③	2/2		1
17	18	山内 風我	京都	1		③	1/2		2
18	4	小林 駿介	千葉	0	2		0/2		3

G	ピブス	氏名	所属支部	19	20	21	勝率	差	順位
19	27	米川 結翔	日本学連		1	③	1/2		2
20	25	片岡 暁紀	日本学連	③		③	2/2		1
21	41	吉良 倫太郎	宮崎	0	0		0/2		3

H	ピブス	氏名	所属支部	22	23	24	勝率	差	順位
22	23	矢野 颯人	日本学連		③	③	2/2		1
23	11	上城 真之介	宮崎	0		2	0/2		3
24	19	是常 遼	京都	1	③		1/2		2

I	ピブス	氏名	所属支部	25	26	27	勝率	差	順位
25	32	仲川 晴智	愛知		③	③	2/2		1
26	20	岩田 皓平	香川	2		③	1/2		2
27	14	渡部 海友	愛知	0	0		0/2		3

J	ピブス	氏名	所属支部	28	29	30	勝率	差	順位
28	30	武市 大輝	日本学連		1	③	1/2	-1	3
29	29	幡谷 康平	日本学連	③		2	1/2	+1	1
30	7	團野 佑紀	奈良	2	③		1/2	±0	2

U-20 男子シングルス 決勝トーナメント

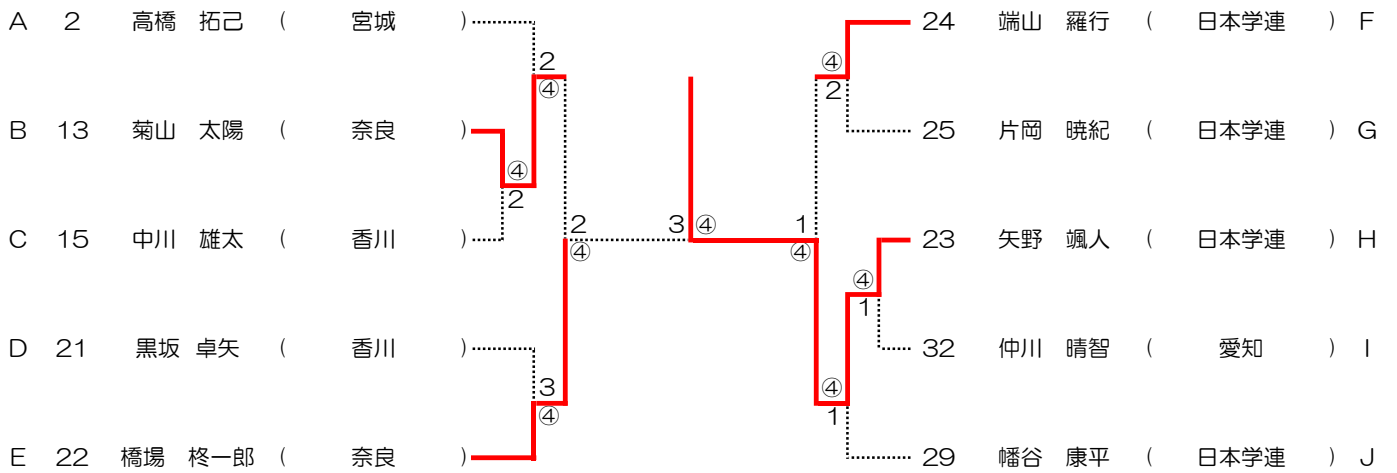

優 勝 矢野 颯人 (日本学連)

準 優 勝 橋場 柊一郎 (奈良)

第 3 位 端山 羅行 (日本学連)

第 3 位 菊山 太陽 (奈良)

U-20女子

A	ピブス	氏名	所属支部	1	2	3	4	勝率	差	順位
1	2	石井 莉乃	北海道		1	0		0/2		3
2	19	畑中 望来	岡山	③		③		2/2		1
3	20	吉木 理彩	鹿児島	③	2			1/2		2
4								/		

B	ピブス	氏名	所属支部	5	6	7	勝率	差	順位
5	9	澄谷 美咲	広島		0	1	0/2		3
6	6	松岡 琴美	三重	③		③	2/2		1
7	27	左近 知美	日本学連	③	1		1/2		2

C	ピブス	氏名	所属支部	8	9	10	勝率	差	順位
8	22	天間 美嘉	宮城		③	③	2/2		1
9	7	江口 咲礼紗	和歌山	2		③	1/2		2
10	29	根岸 楓英奈	兵庫	1	0		0/2		3

D	ピブス	氏名	所属支部	11	12	13	勝率	差	順位
11	12	小水流 里菜	宮崎		1	0	0/2		3
12	21	高橋 瑚子	山口	③		③	2/2		1
13	13	馬淵 詩	三重	③	1		1/2		2

E	ピブス	氏名	所属支部	14	15	16	勝率	差	順位
14	14	竹田 茉由	三重		0	1	0/2		3
15	16	本間 友里那	新潟	③		③	2/2		1
16	17	及川 咲空	宮城	③	2		1/2		2

F	ピブス	氏名	所属支部	17	18	19	勝率	差	順位
17	24	大友 紅実	東京		R	R	0/2		3
18	23	横山 心花	宮城	③		0	1/2		2
19	3	鈴木 美貴	東京	③	③		2/2		1

G	ピブス	氏名	所属支部	20	21	22	勝率	差	順位
20	28	濱島 怜奈	日本学連		③	③	2/2		1
21	15	入澤 瑛麻	新潟	1		③	1/2		2
22	1	中島 はな	宮城	1	1		0/2		3

H	ピブス	氏名	所属支部	23	24	25	勝率	差	順位
23	5	石山 実来	新潟		③	③	2/2		1
24	18	村上 茉悠	宮城	0		③	1/2		2
25	10	高橋 ひかる	香川	0	2		0/2		3

I	ピブス	氏名	所属支部	26	27	28	勝率	差	順位
26	26	庄司 琴里	日本学連		③	③	2/2		1
27	25	青松 淑佳	日本学連	1		③	1/2		2
28	11	西村 麻央	福岡	1	2		0/2		3

U-20 女子シングルス 決勝トーナメント

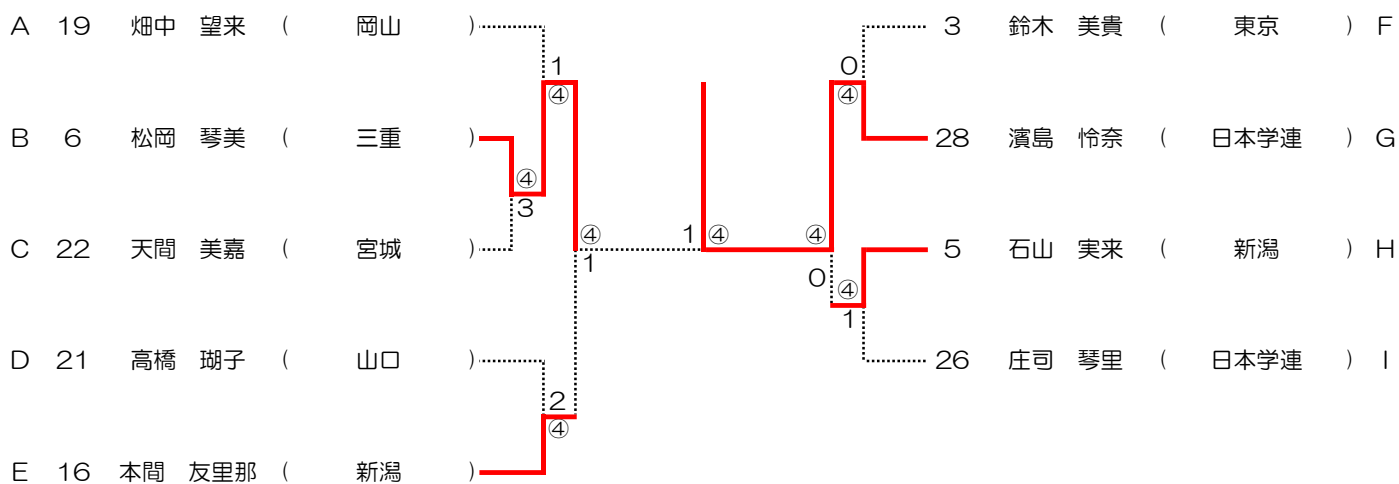

U-14男子

A	ピブス	氏名	所属支部	1	2	3	4	勝率	差	順位	
1	37	野田 悠貴	東京	/	④	3	④	2/3		2	
	9	森永 晴凧	富山								
2	33	小吉 歩大	埼玉		1		0	2	0/3		4
	34	池田 輝星	埼玉								
3	6	中村 智葵	東京		④	④		④	3/3		1
	19	東 稜久	広島								
4	3	佐藤 蒼真	福島		3	④	1		1/3		3
	17	立花 蒼一郎	島根								

B	ピブス	氏名	所属支部	5	6	7	勝率	差	順位	
5	10	上田 航	福井	/	2	1	0/2		3	
	8	諏訪部 湊大	千葉							
6	35	樋口 大翔	東京		④		2	1/2		2
	4	三木 煌士	神奈川							
7	39	福見 優心	高知		④	④		2/2		1
	25	増田 汰一	宮崎							

C	ピブス	氏名	所属支部	8	9	10	勝率	差	順位	
8	26	羽田野 央祐	熊本	/	④	1	1/2		2	
	23	岩崎 蓮	大分							
9	32	桐山 柊介	埼玉		1		0	0/2		3
	30	田中 陸王	宮崎							
10	24	大前 幸輝	宮崎		④	④		2/2		1
	36	荻谷 侑磨	兵庫							

D	ピブス	氏名	所属支部	11	12	13	勝率	差	順位	
11	40	木原 祐翔	埼玉	/	3	3	0/2		3	
	13	村上 嘉弥	岐阜							
12	7	石井 悠聖	千葉		④		④	2/2		1
	38	塚本 光琉	愛知							
13	20	村上 剛琉	愛媛		④	0		1/2		2
	21	宮田 亮	徳島							

E	ピブス	氏名	所属支部	14	15	16	勝率	差	順位	
14	12	錦見 琉生	岐阜	/	2	1	0/2		3	
	1	北野 咲斗	福島							
15	11	久田 陸人	石川		④		④	2/2		1
	16	濱中 純誠	大阪							
16	15	川口 真	和歌山		④	1		1/2		2
	5	原田 有	群馬							

F	ピブス	氏名	所属支部	17	18	19	勝率	差	順位	
17	2	堀 拓仁	北海道	/	④	④	2/2		1	
	22	森川 翔雲	福岡							
18	28	丹羽 悠弦	愛知		3		④	1/2		2
	27	田中 暖人	愛知							
19	18	松本 一真	山口		1	2		0/2		3
	14	福田 喜大	大阪							

U-14女子

A	ピブス	氏名	所属支部	1	2	3	4	勝率	差	順位	
1	7	石井 海菜	神奈川	/	2	0	1	0/3	4		
	25	長島 朱伽	長崎								
2	31	玉川 ひかり	宮城		④	1	3	1/3	3		
	32	浅野 琉愛	宮城								
3	16	谷川 朱里	兵庫		④	④	④	3/3	1		
	40	阿部 寧々	岡山								
4	3	對馬 優	山形		④	④	3	2/3	2		
	36	越野 みずき	大阪								

B	ピブス	氏名	所属支部	5	6	7	勝率	差	順位
5	26	西村 奏音	長崎	/	0	④	1/2	-2	3
	23	牧山 彩羽	佐賀						
6	14	竹平 碧純	兵庫		④	0	1/2	0	2
	19	家入 天	山口						
7	5	柏 春花	茨城		2	④	1/2	2	1
	37	黒崎 美菜	兵庫						

C	ピブス	氏名	所属支部	8	9	10	勝率	差	順位
8	17	岡野 巴咲	岡山	/	④	1	1/2		2
	18	上口 紗和	島根						
9	33	石田 にこ	新潟		1	3	0/2		3
	34	佐藤 愛桜	新潟						
10	39	大星 心愛	京都		④	④	2/2		1
	41	伊藤 美咲華	愛知						

D	ピブス	氏名	所属支部	11	12	13	勝率	差	順位
11	1	竹村 瑠稀愛	青森	/	④	2	1/2		2
	43	結城 和華	宮崎						
12	29	平野 亜樹	千葉		1	1	0/2		3
	30	相生 麻緒	千葉						
13	9	山本 希恵	石川		④	④	2/2		1
	12	西村 咲愛	三重						

E	ピブス	氏名	所属支部	14	15	16	勝率	差	順位
14	8	堀口 路葵	東京	/	2	1	0/2		3
	22	村上 恵理	福岡						
15	38	馬島 汐理	岡山		④	2	1/2		2
	35	野間 結菜	大阪						
16	6	村上 芹	群馬		④	④	2/2		1
	42	竹田 羽花	大阪						

F	ピブス	氏名	所属支部	17	18	19	勝率	差	順位
17	44	星原 ほのか	宮崎	/	1	0	0/2		3
	15	清水 楓花	大阪						
18	21	高藤 紗杏良	愛媛		④	④	2/2		1
	4	松本 怜奈	茨城						
19	10	小原 萌々子	石川		④	2	1/2		2
	2	安野 杏奈	山形						

G	ピブス	氏名	所属支部	20	21	22	勝率	差	順位
20	20	宮本 亜葉音	徳島	/	0	1	0/2		3
	13	野中 稟葉	静岡						
21	27	大武 姫菜	福島		④	④	2/2		1
	28	大武 夢菜	福島						
22	24	長谷部 百咲	福岡		④	2	1/2		2
	11	村上 鈴	富山						

U-17男子

A	ピブス	氏名	所属支部	1	2	3	勝率	差	順位		
1	33	根津 圭威士	宮城	\	④	④	2/2		1		
	42	安達 宣	奈良								
2	10	大家 健慎	富山		3		2			0/2	3
	46	浦濱 大馬	東京								
3	20	米川 雅翔	香川		2	④				1/2	2
	44	野本 凌生	香川								

B	ピブス	氏名	所属支部	4	5	6	勝率	差	順位		
4	47	南 龍之介	東京	\	④	④	2/2		1		
	19	小泉 瑠唯	岡山								
5	29	常味 真人	群馬		2		0			0/2	3
	13	中内 謙秀	三重								
6	23	長野 瑛寿	鹿児島		1	④				1/2	2
	21	佐渡 宝来	高知								

C	ピブス	氏名	所属支部	7	8	9	勝率	差	順位		
7	35	浅見 竣一朗	宮城	\	3	1	0/2		3		
	24	川崎 康平	宮崎								
8	45	植田 璃音	東京		④		④			2/2	1
	30	鳴海 志優	群馬								
9	17	足利 颯太	岡山		④	2				1/2	2
	9	出村 虹空	石川								

D	ピブス	氏名	所属支部	10	11	12	勝率	差	順位		
10	22	白井 大希	鹿児島	\	3	0	0/2		3		
	25	藤井 智暉	佐賀								
11	8	大門 登馬	茨城		④		1			1/2	2
	6	谷口 健斗	茨城								
12	15	田中 蘭聖	奈良		④	④				2/2	1
	18	竹之内 陵平	広島								

E	ピブス	氏名	所属支部	13	14	15	勝率	差	順位		
13	12	板倉 豪	愛知	\	2	④	1/2		2		
	14	木内 陸人	大阪								
14	27	水木 洸	青森		④		④			2/2	1
	32	竹之内 琉汰	埼玉								
15	41	長根 慎人	奈良		0	3				0/2	3
	5	山中 一世	千葉								

U-17男子

F	ピブス	氏名	所属支部	16	17	18	勝率	G差	順位
16	39	柴 誠太郎	徳島		3	④	1/2	+2	1
	16	小杉 優太	京都						
17	1	根岸 滯紋	宮城	④		3	1/2	0	2
	26	坂本 旭	熊本						
18	40	高井 凌凱	徳島	1	④		1/2	-2	3
	2	中尾 彦斗	宮城						

G	ピブス	氏名	所属支部	19	20	21	勝率	G差	順位
19	43	坂口 生磨	香川		3	④	1/2	+2	1
	28	松田 拳弥	青森						
20	7	間庭 賢人	群馬	④		1	1/2	-2	3
	48	清水 駿	大阪						
21	37	塚本 星弥	愛知	1	④		1/2	0	2
	38	吉村 拓海	三重						

H	ピブス	氏名	所属支部	22	23	24	勝率	G差	順位
22	4	笹井 悠月	千葉		④	1	1/2	0	2
	34	阿子島 新	宮城						
23	31	青木 晴弥	埼玉	1		④	1/2	-1	3
	3	東 脩蔵	岩手						
24	11	高澤 颯	新潟	④	2		1/2	+1	1
	36	初鹿 暁哉	宮城						

U-17 男子ダブルス決勝トーナメント

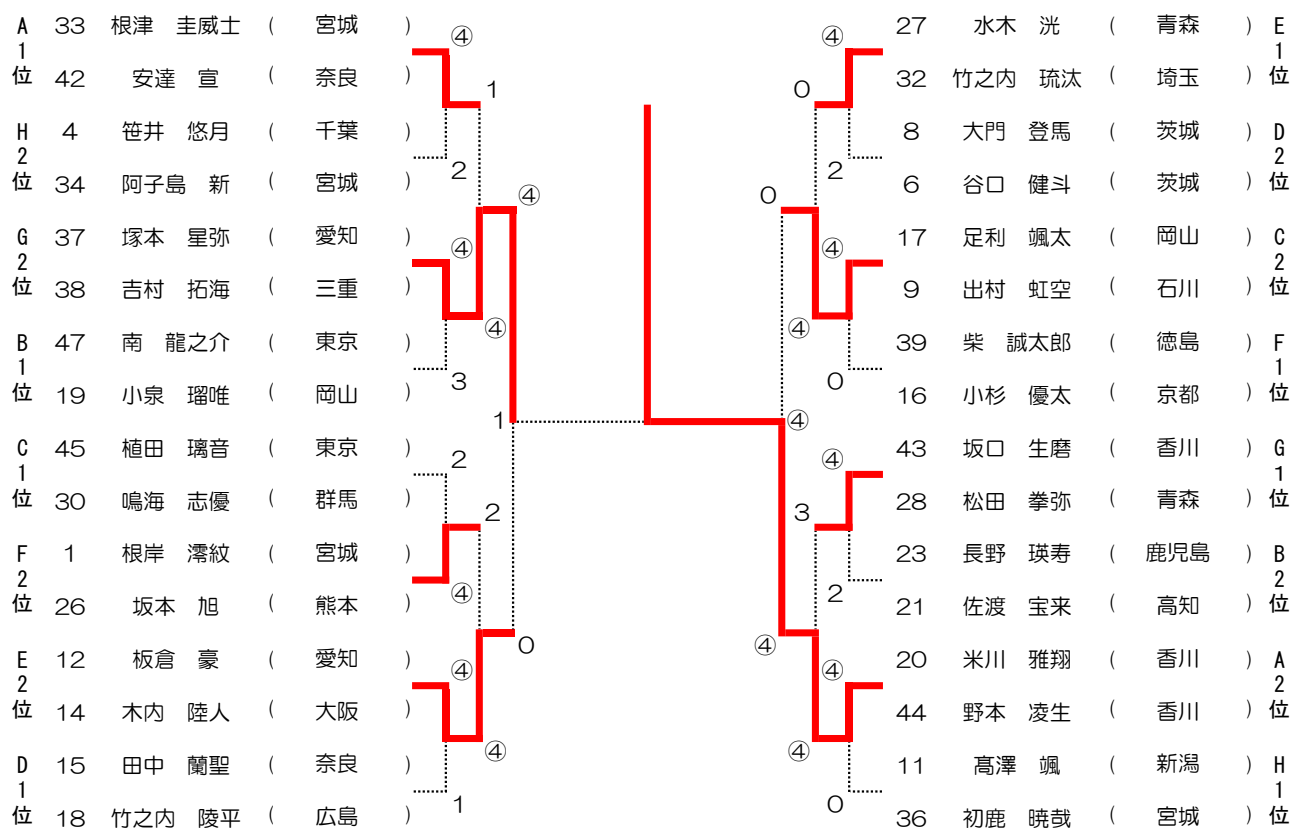

優勝 **米川 雅翔** (香川) ・ **野本 凌生** (香川) ペア

準優勝 **塚本 星弥** (愛知) ・ **吉村 拓海** (三重) ペア

第 3 位 **足利 颯太** (岡山) ・ **出村 虹空** (石川) ペア

第 3 位 **板倉 豪** (愛知) ・ **木内 陸人** (大阪) ペア

U-17女子

A	ピブス	氏名	所属支部	1	2	3	4	勝率	差	順位	
1	3	佐藤 日香莉	福島	/	④	1	④	2/3		2	
	35	杉本 希	広島								
2	49	猪崎 心結	宮崎		0	/	0	2	0/3		4
	50	鈴木 心暖	宮崎								
3	34	佐藤 心美	広島	④	④	/	④	3/3		1	
	48	中谷 ももこ	兵庫								
4	45	石田 蓮	広島	0	④	1	/	1/3		3	
	5	立木 こころ	埼玉								

B	ピブス	氏名	所属支部	5	6	7	勝率	差	順位	
5	25	中島 那菜	佐賀	/	2	④	1/2		2	
	43	近藤 明日咲	香川							
6	18	山本 萌衣紗	岡山		④	/	④	2/2		1
	36	前田 梨緒	兵庫							
7	21	鈴木 実秋	愛媛	1	1	/	0/2		3	
	46	桑木 愛花	広島							

C	ピブス	氏名	所属支部	8	9	10	勝率	差	順位	
8	44	田中 葉	香川	/	0	④	1/2		2	
	23	岩田 愛美	福岡							
9	38	柴田 凜	岡山		④	/	④	2/2		1
	2	天間 麗奈	青森							
10	30	塚本 彩和	大阪	0	0	/	0/2		3	
	31	池田 つばき	大阪							

D	ピブス	氏名	所属支部	11	12	13	勝率	差	順位	
11	47	前川 愛生	兵庫	/	④	④	2/2		1	
	6	庭田 咲月	埼玉							
12	20	松端 さくら	香川		2	/	3	0/2		3
	42	堀 かえで	岐阜							
13	40	岩元 愛美	和歌山	1	④	/	1/2		2	
	16	小薮 心愛	大阪							

E	ピブス	氏名	所属支部	14	15	16	勝率	差	順位	
14	15	藤井 優羽	和歌山	/	④	④	2/2		1	
	17	宮前 希帆	広島							
15	27	平尾 叶	大阪		1	/	④	1/2		2
	8	富永 結華	東京							
16	7	渡辺 莉央	千葉	0	0	/	0/2		3	
	24	瀬戸口 快	宮崎							

U-17女子

F	ピブス	氏名	所属支部	17	18	19	勝率	差	順位
17	28	天野 莉子	山梨		1	3	0/2		3
	29	仙澤 叶夢	山梨						
18	39	岩元 望美	和歌山	④		④	2/2		1
	1	坂本 朱羽	宮城						
19	32	足利 茉奈	岡山	④	2		1/2		2
	33	近坂 優衣	岡山						

G	ピブス	氏名	所属支部	20	21	22	勝率	差	順位
20	14	浦山 皐	和歌山		④	④	2/2		1
	37	中谷 さくら	兵庫						
21	11	宮下 日香利	石川	2		④	1/2		2
	10	唐澤 すみれ	長野						
22	12	大橋 玲雨	三重	2	3		0/2		3
	41	堀 さくら	岐阜						

H	ピブス	氏名	所属支部	23	24	25	勝率	差	順位
23	26	竹山 千尋	長崎		④	④	2/2		1
	9	中村 楓芽	石川						
24	4	日笠 愛美	栃木	2		0	0/2		3
	22	石井 胡桃	佐賀						
25	13	薄 優衣	愛知	2	④		1/2		2
	19	清水 千里	鳥取						

U-17 女子ダブルス決勝トーナメント

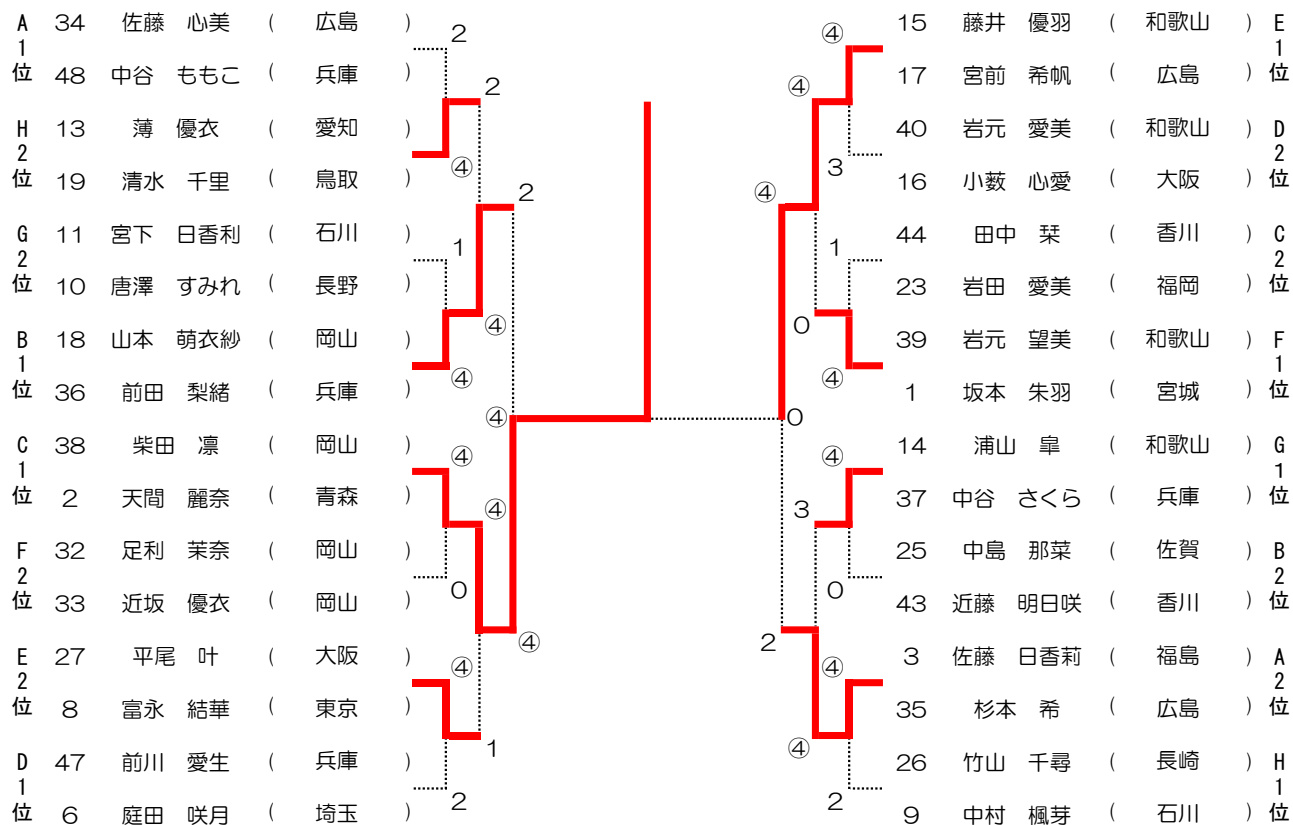

優勝 **柴田 凜** (岡山) ・ **天間 麗奈** (青森) ペア

準優勝 **藤井 優羽** (和歌山) ・ **宮前 希帆** (広島) ペア

第 3 位 **山本 萌衣紗** (岡山) ・ **前田 梨緒** (兵庫) ペア

第 3 位 **佐藤 日香莉** (福島) ・ **杉本 希** (広島) ペア

U-20男子

A	ピブス	氏名	所属支部	1	2	3	4	勝率	差	順位				
1	17	松本 椿	三重	\	2	1	3	0/3		4				
	8	内藤 拓磨	京都											
2	23	矢野 颯人	日本学連		④	1	④				2/3		2	
	40	甲斐 健暉	宮崎											
3	29	幡谷 康平	日本学連		④	④					④	3/3		1
	13	菊山 太陽	奈良											
4	11	上城 真之介	宮崎		④	3	1					1/3		3
	14	渡部 海友	愛知											

B	ピブス	氏名	所属支部	5	6	7	勝率	差	順位			
5	18	山内 風我	京都	\	1	1	0/2		3			
	15	中川 雄太	香川									
6	4	小林 駿介	千葉		④		2			1/2		2
	19	是常 遼	京都									
7	25	片岡 暁紀	日本学連		④	④				2/2		1
	9	工藤 祐輝	広島									

C	ピブス	氏名	所属支部	8	9	10	勝率	差	順位			
8	30	武市 大輝	日本学連	\	④	1	1/2		2			
	31	黒須 柁暉	日本学連									
9	20	岩田 皓平	香川		1		0			0/2		3
	26	広岡 大河	日本学連									
10	2	高橋 拓己	宮城		④	④				2/2		1
	6	奥谷 斗真	愛知									

D	ピブス	氏名	所属支部	11	12	13	勝率	差	順位			
11	3	大和 昌生	群馬	\	1	1	0/2		3			
	16	宮田 智友	香川									
12	7	團野 佑紀	奈良		④		④			2/2		1
	24	端山 羅行	日本学連									
13	22	橋場 柗一郎	奈良		④	2				1/2		2
	10	上田 泰大	香川									

E	ピブス	氏名	所属支部	14	15	16	勝率	差	順位			
14	32	仲川 晴智	愛知	\	④	④	2/2		1			
	21	黒坂 卓矢	香川									
15	27	米川 結翔	日本学連		1		④			1/2		2
	12	中村 翔太	熊本									
16	5	中村 悠峰	石川		1	1				0/2		3
	1	関川 結斗	山形									

U-20男子 決勝トーナメント

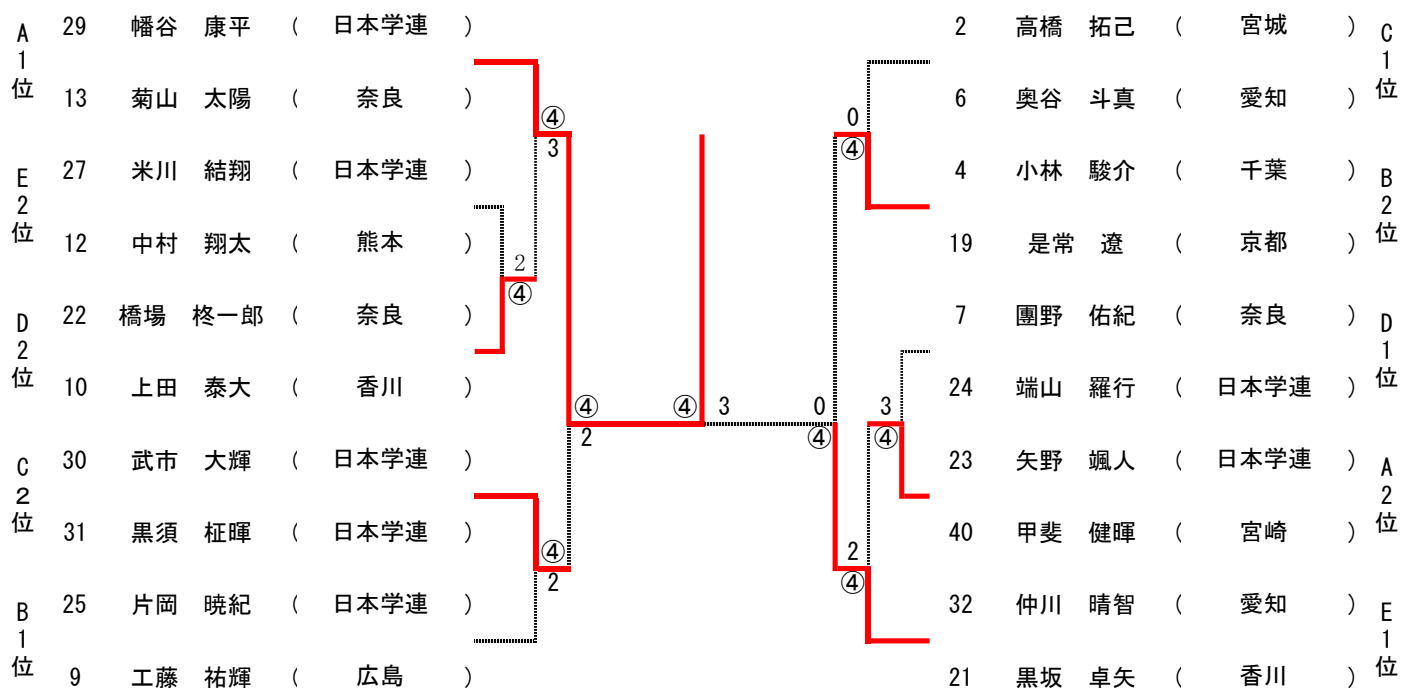

優勝 29 幡谷 康平 (日本学連) ・ 13 菊山 太陽 (奈良) **ペア**

準優勝 32 仲川 晴智 (愛知) ・ 21 黒坂 卓矢 (香川) **ペア**

第3位 30 武市 大輝 (日本学連) ・ 31 黒須 柁暉 (日本学連) **ペア**

第3位 4 小林 駿介 (千葉) ・ 19 是常 遼 (京都) **ペア**

U-20女子

A	ピブス	氏名	所属支部	1	2	4	4	勝率	差	順位	
1	16	本間 友里那	新潟	/	0	④	④	2/3		2	
	18	村上 茉悠	宮城								
2	20	吉木 理彩	鹿児島		④		④	④	3/3		1
	27	左近 知美	日本学連								
3	7	江口 咲礼紗	和歌山	2	2		④	1/3		3	
	12	小水流 里菜	宮崎								
4	15	入澤 瑛麻	新潟	0	1	2		0/3		4	
	14	竹田 茉由	三重								

B	ピブス	氏名	所属支部	5	6	7	勝率	差	順位	
5	17	及川 咲空	宮城	/	④	0	1/2		2	
	19	畑中 望来	岡山							
6	21	高橋 瑚子	山口		0		2	0/2		3
	30	岩浦 里佳	宮崎							
7	28	濱島 怜奈	日本学連	④	④		2/2		1	
	25	青松 淑佳	日本学連							

C	ピブス	氏名	所属支部	8	9	10	勝率	差	順位	
8	22	天間 美嘉	宮城	/	④	④	2/2		1	
	23	横山 心花	宮城							
9	3	鈴木 美貴	東京		2		1	0/2		3
	13	馬淵 詩	三重							
10	1	中島 はな	宮城	3	④		1/2		2	
	9	澄谷 美咲	広島							

D	ピブス	氏名	所属支部	11	12	13	勝率	差	順位	
11	2	石井 莉乃	北海道	/	0	0	0/2		3	
	10	高橋 ひかる	香川							
12	11	西村 麻央	福岡		④		④	2/2		1
	6	松岡 琴美	三重							
13	5	石山 実来	新潟	④	3		1/2		2	
	4	大野 栞	千葉							

U-20女子 決勝トーナメント

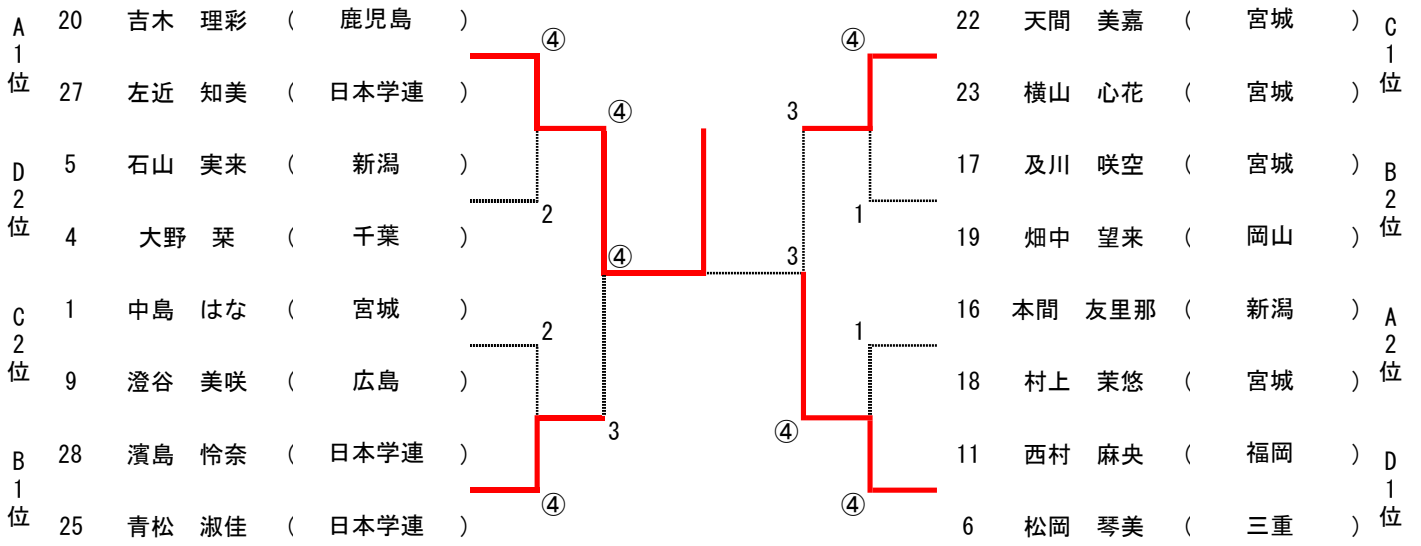

優勝 20 27 吉木 理彩 (鹿児島) ・ 左近 知美 (日本学連) **ペア**

準優勝 11 6 西村 麻央 (福岡) ・ 松岡 琴美 (三重) **ペア**

第3位 22 23 天間 美嘉 (宮城) ・ 横山 心花 (宮城) **ペア**

第3位 28 25 濱島 怜奈 (日本学連) ・ 青松 淑佳 (日本学連) **ペア**