

U-14男子シングルス予選リーグ

A	ピブス	氏名	所属支部	1	2	3	4	勝率	差	順位
1	36	林 湧太郎	福岡		③	③	③	3/3		1
2	27	矢野 颯人	和歌山	0		2	1	0/3		4
3	10	大友 駿	岐阜	0	③		③	2/3		2
4	2	齊藤 龍二	山形	2	③	1		1/3		3

B	ピブス	氏名	所属支部	5	6	7	勝率	差	順位
5	7	高橋 直広	千葉		③	③	2/2		1
6	28	濱田 祐	和歌山	1		1	0/2		3
7	30	田代 陽己	栃木	0	③		1/2		2

C	ピブス	氏名	所属支部	8	9	10	勝率	差	順位
8	19	真玉 大輔	島根		③	③	2/2		1
9	37	松本 英士	山口	2		③	1/2		2
10	13	西端 隆汰	福井	0	2		0/2		3

D	ピブス	氏名	所属支部	11	12	13	勝率	差	順位
11	24	長島 奨	長崎		③	③	2/2		1
12	20	石川 恵伍	香川	0		2	0/2		3
13	3	鈴木 竜弥	福島	0	③		1/2		2

E	ピブス	氏名	所属支部	14	15	16	勝率	差	順位
14	21	野尻 祐貴	香川		1	③	1/2		2
15	11	小林 将貴	新潟	③		③	2/2		1
16	38	武市 大輝	山口	0	0		0/2		3

F	ピブス	氏名	所属支部	17	18	19	勝率	P差	順位
17	6	小倉 輝	埼玉		2	③	1/2	3	1
18	17	中川 健太	山口	③		2	1/2	-1	2
19	35	田中 駿平	大阪	2	③		1/2	-2	3

第9回ジュニアジャパンカップ

宮崎市生目の杜運動公園テニスコート
平成26年11月15日(土)

G	ビブス	氏名	所属支部	20	21	22	勝率	差	順位
20	22	松村 駿樹	熊本		③	③	2/2		1
21	15	瀬戸 康平	大阪	0		③	1/2		2
22	31	浜田 倫太郎	石川	2	1		0/2		3

H	ビブス	氏名	所属支部	23	24	25	勝率	差	順位
23	34	北野 亮介	福島		③	③	2/2		1
24	29	小平 慶斗	栃木	0		0	0/2		3
25	25	米澤 宗哉	福岡	0	③		1/2		2

I	ビブス	氏名	所属支部	26	27	28	勝率	差	順位
26	1	水木 瑠	青森		③	2	1/2		2
27	12	大越 滉大	新潟	0		0	0/2		3
28	33	伊藤 端哉	岐阜	③	③		2/2		1

J	ビブス	氏名	所属支部	29	30	31	勝率	差	順位
29	32	松村 零音	石川		0	1	0/2		3
30	5	深野 尚矢	茨城	③		1	1/2		2
31	14	池口 季将	奈良	③	③		2/2		1

K	ビブス	氏名	所属支部	32	33	34	勝率	G差	順位
32	26	中村 海斗	福岡		③	1	1/2	1	1
33	4	飯塚 和仁	茨城	0		③	1/2	-1	3
34	9	安藤 誠笙	愛知	③	1		1/2	0	2

L	ビブス	氏名	所属支部	35	36	37	勝率	差	順位
35	8	福田 成海	栃木		③	0	1/2		2
36	18	安部 冴太	鳥取	0		0	0/2		3
37	23	室 智輝	大分	③	③		2/2		1

U-14男子シングルス 決勝トーナメント

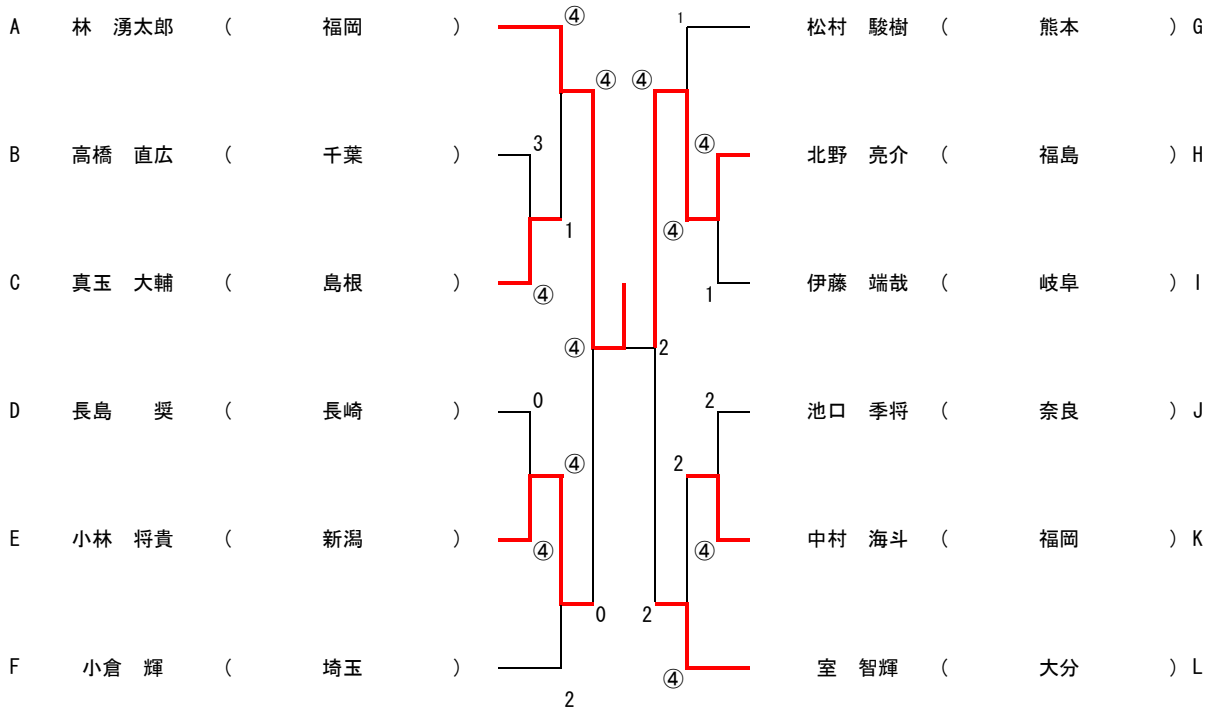

優勝 林 湧太郎 (福岡県)

準優勝 北野 亮介 (福島県)

第 3 位 小林 将貴 (新潟県)

第 3 位 室 智輝 (大分県)

U-14女子シングルス予選リーグ

A	ピブス	氏名	所属支部	1	2	3	4	勝率	差	順位
1	24	高橋 柚圭	大分		③	0	1	1/3		3
2	34	新蔵 詩朋	石川	0		0	0	0/3		4
3	1	大津 陽菜	山形	③	③		0	2/3		2
4	13	田川 美怜	三重	③	③	③		3/3		1

B	ピブス	氏名	所属支部	5	6	7	勝率	G差	順位
5	16	大塚 玲香	和歌山		③	1	1/2	0	2
6	33	内湯 侑杏	石川	1		③	1/2	-1	3
7	19	杉山 歌音	広島	③	2		1/2	1	1

C	ピブス	氏名	所属支部	8	9	10	勝率	差	順位
8	5	鈴木 優美	神奈川		1	2	0/2		3
9	12	佐古 香織	愛知	③		1	1/2		2
10	35	矢作 舞彩	埼玉	③	③		2/2		1

D	ピブス	氏名	所属支部	11	12	13	勝率	差	順位
11	18	立花 さくら	岡山		③	③	2/2		1
12	8	浅倉 衣里	埼玉	1		③	1/2		2
13	4	平本 茜里	神奈川	0	0		0/2		3

E	ピブス	氏名	所属支部	14	15	16	勝率	差	順位
14	28	徳永 栞波	岡山		2	1	0/2		3
15	14	上野 小町	大阪	③		③	2/2		1
16	26	原口 美咲	福岡	③	1		1/2		2

F	ピブス	氏名	所属支部	17	18	19	勝率	差	順位
17	32	松岡 琴美	兵庫		③	0	1/2		2
18	21	岡田 あさひ	高知	0		0	0/2		3
19	7	小林 愛美	埼玉	③	③		2/2		1

第9回ジュニアジャパンカップ宮崎市生目の杜運動公園テニスコート
平成26年11月15日(土)

G	ビブス	氏名	所属支部	20	21	22	勝率	差	順位
20	22	隈元 文香	鹿児島		2	1	0/2		3
21	6	高橋 美羽	埼玉	③		1	1/2		2
22	3	幸野 紅映	宮城	③	③		2/2		1

H	ビブス	氏名	所属支部	23	24	25	勝率	差	順位
23	20	山岡 小粋	愛媛		③	③	2/2		1
24	30	岡田 佳恋	岡山	0		0	0/2		3
25	9	高松 沙也花	石川	2	③		1/2		2

I	ビブス	氏名	所属支部	26	27	28	勝率	差	順位
26	17	森岡 輪	岡山		③	③	2/2		1
27	2	押野 朱音	山形	2		2	0/2		3
28	23	谷水 鈴香	鹿児島	0	③		1/2		2

J	ビブス	氏名	所属支部	29	30	31	勝率	差	順位
29	29	岡田 真凜	岡山		2	0	0/2		3
30	31	浅見 今日子	兵庫	③		1	1/2		2
31	11	宮村 優花	石川	③	③		2/2		1

K	ビブス	氏名	所属支部	32	33	34	勝率	差	順位
32	27	藤原 麻央	岡山		③	③	2/2		1
33	10	牧 和音	石川	2		③	1/2		2
34	25	上野 そよこ	福岡	0	1		0/2		3

U-14女子シングルス 決勝トーナメント

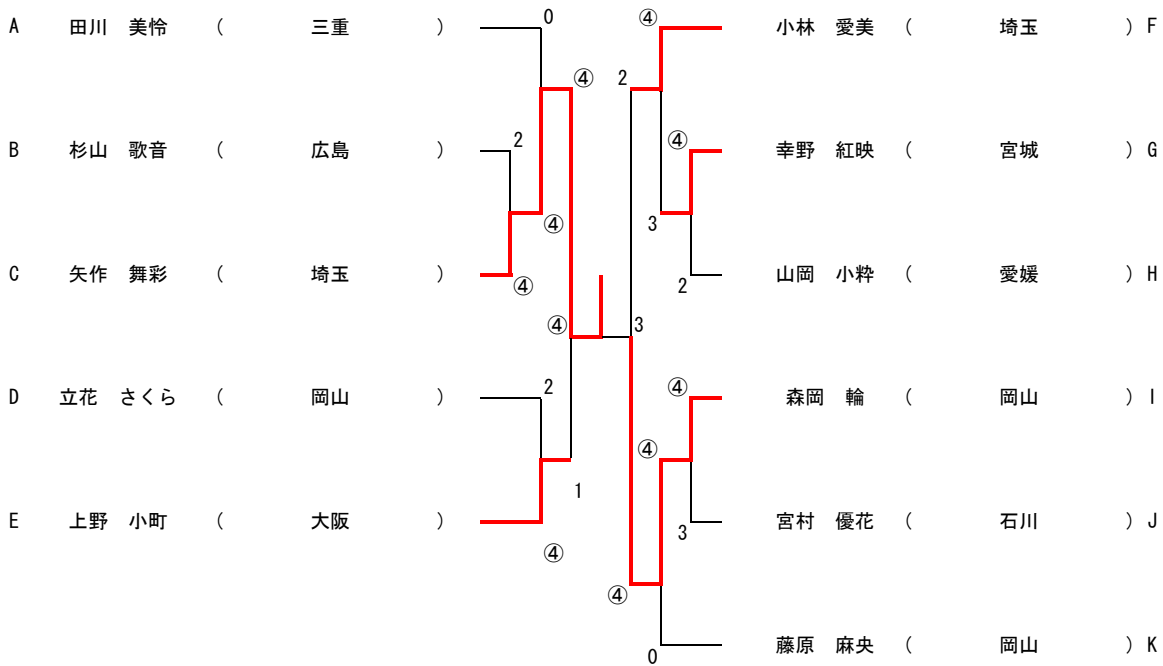

優勝 **矢作 舞彩 (埼玉県)**

準優勝 **森岡 輪 (岡山県)**

第3位 **上野 小町 (大阪府)**

第3位 **小林 愛美 (埼玉県)**

U-17男子シングルス予選リーグ

A	ピブス	氏名	所属支部	1	2	3	勝率	差	順位
1	12	稲葉 大輝	静岡		③	1	1/2		2
2	5	飯塚 拓麻	群馬	1		0	0/2		3
3	15	溝端 亮二	奈良	③	③		2/2		1

B	ピブス	氏名	所属支部	4	5	6	勝率	差	順位
4	26	瀬口 翔太	福岡		③	0	1/2		2
5	18	村上 智基	岡山	2		2	0/2		3
6	29	田邊 雅人	三重	③	③		2/2		1

C	ピブス	氏名	所属支部	7	8	9	勝率	差	順位
7	30	内田 理久	三重		③	③	2/2		1
8	10	米澤 要	石川	0		③	1/2		2
9	19	小川 友貴	岡山	0	1		0/2		3

D	ピブス	氏名	所属支部	10	11	12	勝率	差	順位
10	13	古賀 亮志	三重		0	1	0/2		2
11	1	西澤 洸紀	山形	③		2	1/2		3
12	4	仲島 光	群馬	③	③		2/2		1

E	ピブス	氏名	所属支部	13	14	15	勝率	差	順位
13	33	齊藤 汰地	群馬		1	0	0/2		3
14	2	永井 宏典	宮城	③		③	2/2		1
15	7	齋藤 大樹	千葉	③	0		1/2		2

F	ピブス	氏名	所属支部	16	17	18	勝率	差	順位
16	36	杉山 奨悟	岡山		③	③	2/2		1
17	3	渡辺 奎吾	宮城	0		0	0/2		3
18	22	白井 雅之	鹿児島	2	③		1/2		2

第9回ジュニアジャパンカップ 宮崎市生目の杜運動公園テニスコート
平成26年11月15日(土)

G	ビブス	氏名	所属支部	19	20	21	勝率	差	順位
19	35	長尾 景陽	岡山		③	③	2/2		1
20	8	小宮山 健斗	山梨	1		1	0/2		3
21	21	中平 慎吾	香川	0	③		1/2		2

H	ビブス	氏名	所属支部	22	23	24	勝率	差	順位
22	32	田島 知征	群馬		1	③	1/2		2
23	20	原口 峻一	香川	③		③	2/2		1
24	6	藤木 敦也	千葉	1	1		0/2		3

I	ビブス	氏名	所属支部	25	26	27	勝率	差	順位
25	23	上之菌 吏恭	鹿児島		2	0	0/2		3
26	14	岩本 修汰	大阪	③		③	2/2		1
27	16	金子 大祐	奈良	③	1		1/2		2

J	ビブス	氏名	所属支部	28	29	30	勝率	差	順位
28	9	星野 雄慈	新潟		2	2	0/2		3
29	25	田嶋 皓介	長崎	③		③	2/2		1
30	38	古木 雅崇	宮崎	③	0		1/2		2

K	ビブス	氏名	所属支部	31	32	33	勝率	G差	順位
31	28	渡邊 直生	新潟		0	0	0/2		3
32	17	吉信 克也	岡山	③		③	2/2		1
33	11	因 京将	石川	③	1		1/2		2

L	ビブス	氏名	所属支部	34	35	36	勝率	G差	順位
34	27	渡辺 翔大	新潟		0	1	0/2		3
35	34	丸山 海斗	大阪	③		③	2/2		1
36	37	高倉 和毅	東京	③	0		1/2		2

U-17男子シングルス 決勝トーナメント

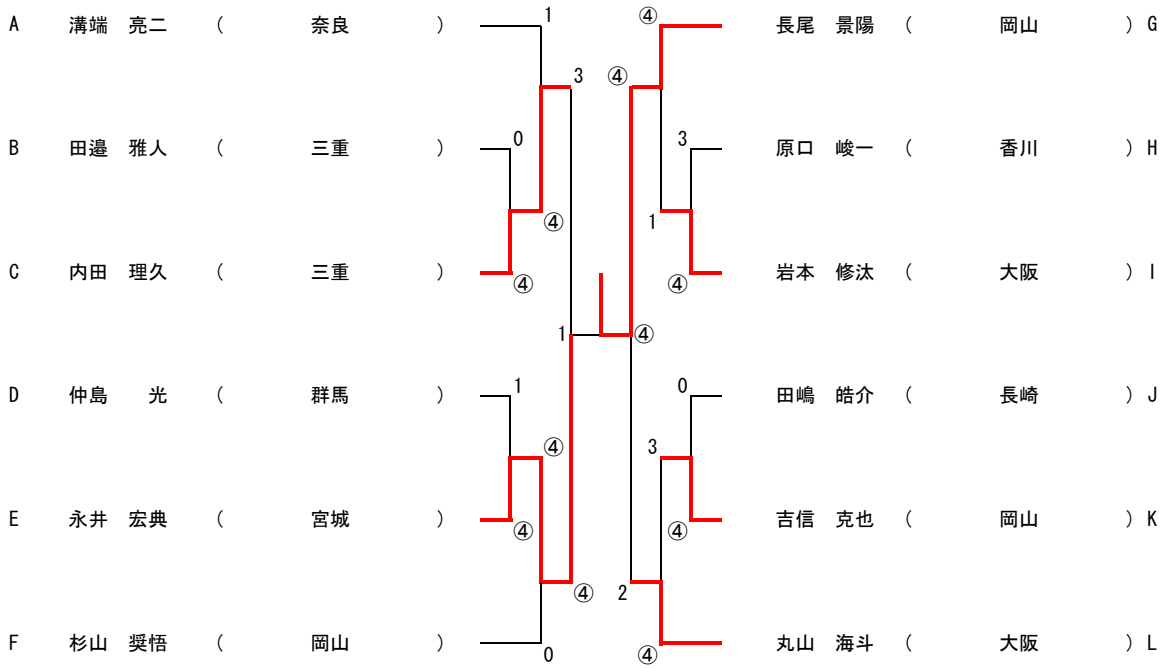

優勝 **長尾 景陽** (岡山県)

準優勝 **永井 宏典** (宮城県)

第3位 **丸山 海斗** (大阪府)

第3位 **内田 理久** (三重県)

U-17女子シングルス予選リーグ

A	ピブス	氏名	所属支部	1	2	3	4	勝率	G差	順位
1	5	芝崎 百香	千葉		1	1	③	1/3	0	3
2	28	浦口 華音	兵庫	③		2	0	1/3	-1	4
3	20	中村 仁菜	香川	③	③		③	3/3		1
4	11	高井 紀衣	石川	1	③	2		1/3	1	2

B	ピブス	氏名	所属支部	5	6	7	勝率	差	順位
5	17	黒田 奈穂子	岡山		③	0	1/2		2
6	27	下江 遥花	兵庫	1		2	0/2		3
7	35	貝瀬 ほのか	和歌山	③	③		2/2		1

C	ピブス	氏名	所属支部	8	9	10	勝率	差	順位
8	3	成田 愛梨	秋田		0	③	1/2		2
9	37	清水 彩	三重	③		③	2/2		1
10	32	寺沢 萌	大阪	2	0		0/2		3

D	ピブス	氏名	所属支部	11	12	13	勝率	G差	順位
11	22	松田 彩野	宮崎		③	2	1/2	0	2
12	4	安西 美由希	千葉	2		③	1/2	2	1
13	33	廣澤 真衣	広島	③	0		1/2	-2	3

E	ピブス	氏名	所属支部	14	15	16	勝率	差	順位
14	2	佐藤 和希	宮城		③	③	2/2		1
15	9	村井 琴音	富山	0		1	0/2		3
16	34	花園 優帆	東京	2	③		1/2		2

F	ピブス	氏名	所属支部	17	18	19	勝率	G差	順位
17	1	小山 莉奈	山形		③	0	1/2	0	3
18	7	宮下 真緒	東京	0		③	1/2	-2	2
19	14	吉田 菜里	大阪	③	2		1/2	2	1

第9回ジュニアジャパンカップ

宮崎市生目の杜運動公園テニスコート
平成26年11月15日(土)

G	ビブス	氏名	所属支部	20	21	22	勝率	差	順位
20	29	遠藤 優香	東京		2	0	0/2		3
21	6	吉野 愛未	千葉	③		③	2/2		1
22	15	青山 みつる	和歌山	③	0		1/2		2

H	ビブス	氏名	所属支部	23	24	25	勝率	差	順位
23	8	上田 理央	東京		③	③	2/2		1
24	23	上田 麗湖	熊本	0		③	1/2		2
25	10	浅田 実那	富山	1	1		0/2		3

I	ビブス	氏名	所属支部	26	27	28	勝率	差	順位
26	19	海口 夏希	広島		③	③	2/2		1
27	31	竹内 湖乃実	大阪	1		0	0/2		3
28	25	元村 華楠	福岡	2	③		1/2		2

J	ビブス	氏名	所属支部	29	30	31	勝率	G差	順位
29	16	小山 舞	和歌山		1	③	1/2	1	1
30	13	近藤 利菜	三重	③		0	1/2	-1	3
31	36	福田 麗優	秋田	0	③		1/2	0	2

K	ビブス	氏名	所属支部	32	33	34	勝率	差	順位
32	24	寺戸 理紗	福岡		③	③	2/2		1
33	12	大貫 彩	三重	2		③	1/2		2
34	21	久保田 茜	徳島	2	0		0/2		3

L	ビブス	氏名	所属支部	35	36	37	勝率	差	順位
35	26	宮園 未奈	福岡		2	③	1/2		2
36	18	三隅 はすは	広島	③		③	2/2		1
37	30	島津 佳那	東京	2	1		0/2		3

U-17女子シングルス 決勝トーナメント

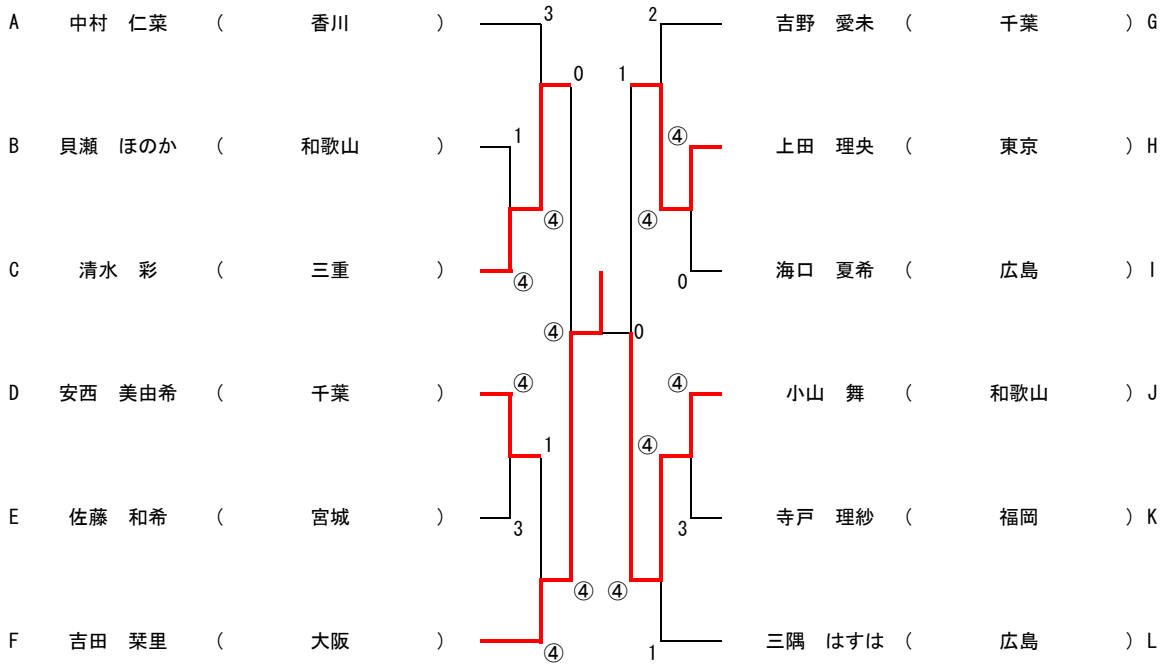

優勝 **吉田 菜里 (大阪府)**

準優勝 **小山 舞 (和歌山県)**

第3位 **清水 彩 (三重県)**

第3位 **上田 理央 (東京都)**

U-20男子シングルス予選リーグ

A	ピブス	氏名	所属支部	1	2	3	勝率	差	順位
1	12	楠本 賢太	長崎		1	③	1/2		2
2	23	山本 祐輝	日本学生	③		③	2/2		1
3	28	白石 努	宮城	1	2		0/2		3

B	ピブス	氏名	所属支部	4	5	6	勝率	差	順位
4	17	安藤 圭祐	日本学生		1	2	0/2		3
5	13	押木 竜之	群馬	③		2	1/2		2
6	27	阿部 蒼明	宮城	③	③		2/2		1

C	ピブス	氏名	所属支部	7	8	9	勝率	差	順位
7	21	平井 裕之	日本学生		1	③	1/2		2
8	3	吉野 維起	千葉	③		③	2/2		1
9	4	河西 賢人	山梨	2	2		0/2		3

D	ピブス	氏名	所属支部	10	11	12	勝率	差	順位
10	18	小澤 雅彦	日本学生		③	③	2/2		1
11	11	中村 匡起	宮崎	1		1	0/2		3
12	6	芝井 幸太郎	三重	0	③		1/2		2

E	ピブス	氏名	所属支部	13	14	15	勝率	差	順位
13	26	中島 賢也	茨城		2	1	0/2		3
14	14	大津 悠平	宮城	③		1	1/2		2
15	30	井原 陽平	日本学生	③	③		2/2		1

F	ピブス	氏名	所属支部	16	17	18	勝率	差	順位
16	10	三木 航	香川		0	1	0/2		3
17	1	國松 健吾	山形	③		1	1/2		2
18	24	岡本 光生	日本学生	③	③		2/2		1

第9回ジュニアジャパンカップ 宮崎市久峰運動公園テニスコート
平成26年11月15日(日)

G	ビブス	氏名	所属支部	19	20	21	勝率	差	順位
19	25	田中 翔	日本学生		0	0	0/2		3
20	7	新子 徹	奈良	③		③	2/2		1
21	9	加藤 英雄	島根	③	0		1/2		2

H	ビブス	氏名	所属支部	22	23	24	勝率	差	順位
22	31	塩田 顯	日本学生		③	③	2/2		1
23	16	宮田 裕章	香川	1		③	1/2		2
24	2	田中 拓真	山形	2	1		0/2		3

I	ビブス	氏名	所属支部	25	26	27	勝率	差	順位
25	22	須藤 大貴	日本学生		0	0	0/2		3
26	32	安藤 優作	岐阜	③		2	1/2		2
27	15	丸岡 俊介	香川	③	③		2/2		1

J	ビブス	氏名	所属支部	28	29	30	勝率	差	順位
28	29	立木 雅也	岐阜		③	③	2/2		1
29	19	村田 匠	日本学生	2		2	0/2		3
30	8	田中 駿人	兵庫	2	③		1/2		2

K	ビブス	氏名	所属支部	31	32	33	勝率	差	順位
31	5	伊藤 幹	富山		③	③	2/2		1
32	20	坪井 雄太	日本学生	2		③	1/2		2
33	33	河野 教弘	和歌山	1	2		0/2		3

U-20男子シングルス 決勝トーナメント

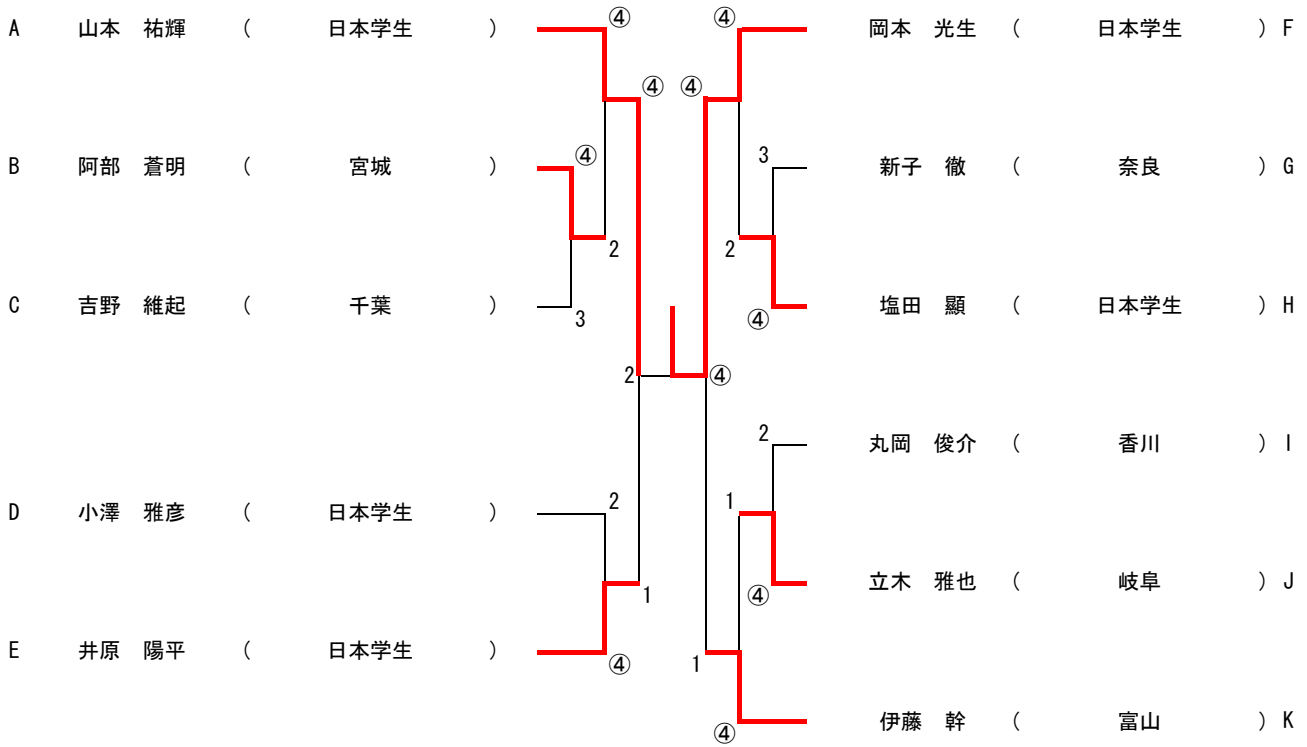

優勝 岡本 光生 (日本学生)

準優勝 山本 祐輝 (日本学生)

第3位 伊藤 幹 (富山県)

第3位 井原 陽平 (日本学生)

U-20女子シングルス予選リーグ

A	ピブス	氏名	所属支部	1	2	3	4	勝率	差	順位
1	6	藤盛 貴子	岐阜		③	③	0	2/3		2
2	11	森松 百花	宮崎	2		③	0	1/3		3
3	2	成田 真帆	山形	1	1		③	1/3		4
4	41	田辺 恵理	新潟	③	③	2		2/3		1

B	ピブス	氏名	所属支部	5	6	7	勝率	差	順位
5	31	米山 芽玖	福島		③	1	1/2		2
6	18	帆足 真鈴	神奈川	0		0	0/2		3
7	28	濱谷 杏奈	日本学生	③	③		2/2		1

C	ピブス	氏名	所属支部	8	9	10	勝率	差	順位
8	33	岡田 菜帆	日本学生		0	1	0/2		3
9	3	上原 由佳	群馬	③		③	2/2		1
10	1	小林 桃	山形	③	0		1/2		2

D	ピブス	氏名	所属支部	11	12	13	勝率	差	順位
11	36	小路 彩佳	鹿児島		③	0	1/2		2
12	19	北原 衣織	神奈川	0		0	0/2		3
13	23	永井 里佳	日本学生	③	③		2/2		1

E	ピブス	氏名	所属支部	14	15	16	勝率	差	順位
14	5	大井 樹来	富山		③	2	1/2	+1	2
15	14	岡部 友里	広島	2		③	1/2	-4	3
16	38	藤木 陽奈	大阪	③	2		1/2	+3	1

F	ピブス	氏名	所属支部	17	18	19	勝率	差	順位
17	40	天満 久留実	福岡		③	③	2/2		1
18	20	生田 花織	北海道	2		③	1/2		2
19	25	羽瀨 沙由里	日本学生	2	2		0/2		3

G	ピブス	氏名	所属支部	20	21	22	勝率	差	順位
20	34	松家 梓	兵庫		③	③	2/2		1
21	10	村上 紗莉奈	愛媛	2		③	1/2		2
22	9	濱田 美月	広島	1	1		0/2		3

第9回ジュニアジャパンカップ

宮崎市久峰運動公園テニスコート
平成26年11月15日(土)

H	ピブス	氏名	所属支部	23	24	25	26	勝率	差	順位
23	4	小林 成美	東京		1	0	③	1/3		4
24	24	杉脇 麻侑子	日本学生	③		③	2	2/3		2
25	12	坂井 玲美	宮崎	③	0		0	1/3		3
26	42	下田 夢奈	鹿児島	1	③	③		2/3		1

I	ピブス	氏名	所属支部	27	28	29	勝率	差	順位
27	39	西岡 真里華	三重		2	③	1/2		2
28	30	山田 優菜	鹿児島	③		③	2/2		1
29	26	高杉 梨奈	日本学生	2	0		0/2		3

J	ピブス	氏名	所属支部	30	31	32	勝率	差	順位
30	16	中谷 沙希	北海道		2	1	0/2		3
31	27	佐々木 美和	日本学生	③		③	2/2		1
32	7	竹田 茜	大阪	③	0		1/2		2

K	ピブス	氏名	所属支部	33	34	35	勝率	差	順位
33	37	百田 琴音	福岡		③	③	2/2		1
34	13	小谷 真由	鳥取	0		0	0/2		3
35	21	高橋 勅有	東京	0	③		1/2		2

L	ピブス	氏名	所属支部	36	37	38	勝率	差	順位
36	15	内潟 香里	広島		③	2	1/2		2
37	8	塩田 楓	和歌山	0		2	0/2		3
38	35	木村 理沙	日本学生	③	③		2/2		1

M	ピブス	氏名	所属支部	39	40	41	42	勝率	差	順位
39	29	山根 絵莉	日本学生		0	0	③	1/3		3
40	32	小谷 菜津美	福島	③		③	③	3/3		1
41	22	澤本 瑠衣	和歌山	③	0		③	2/3		2
42	17	長内 夏海	北海道	1	0	0		0/3		4

U-20女子シングルス 決勝トーナメント

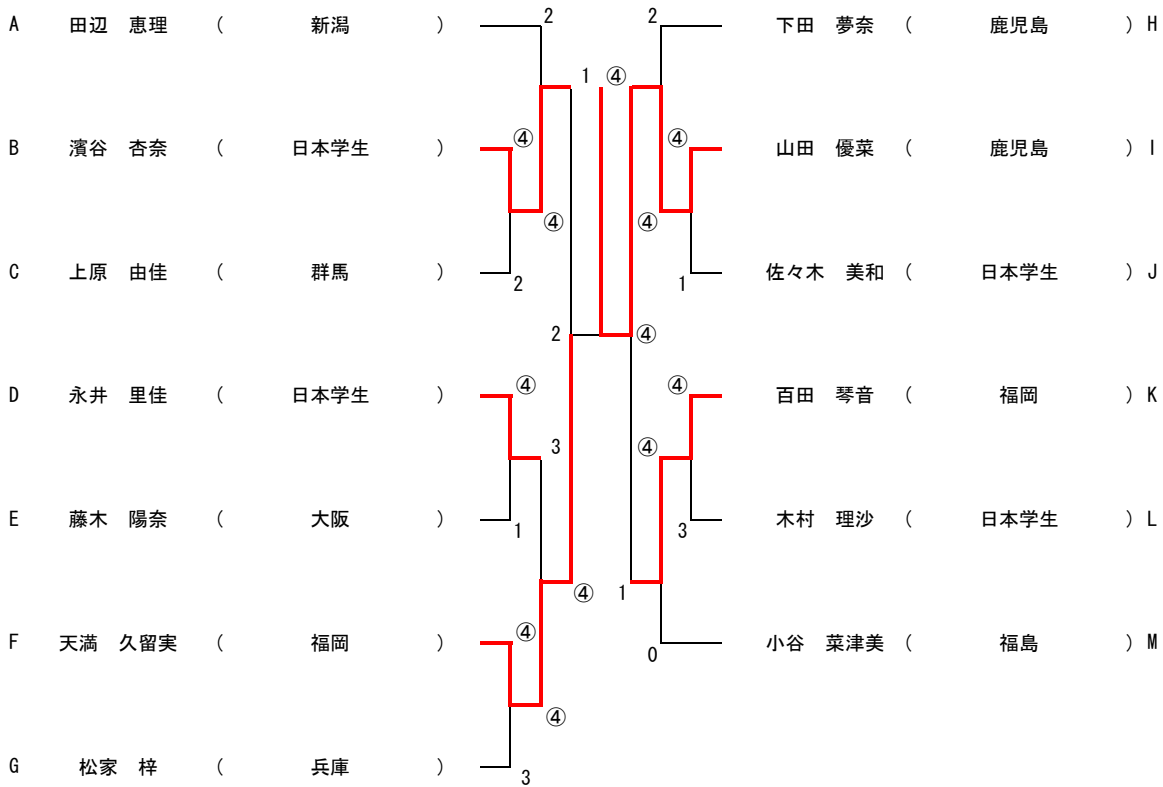

優勝 **山田 優菜** (鹿児島)

準優勝 **天満 久留実** (福岡)

第3位 **百田 琴音** (福岡)

第3位 **濱谷 杏奈** (日本学生)

11

12

21

22

31

32

U-14男子ダブルス予選リーグ

A	No	氏名	所属支部	1	2	3	4	勝率	差	順位
1	7	高橋 直広	千葉 山形	/	0	④	④	2/3		2
	2	齊藤 龍二								
2	22	松村 駿樹	熊本 埼玉	④	/	④	④	3/3		1
	6	小倉 輝								
3	37	松本 英士	山口 山口	0	1	/	0	0/3		4
	38	武市 大輝								
4	1	水木 瑠	青森 岐阜	1	3	④	/	1/3		3
	10	大友 駿								

B	No	氏名	所属支部	5	6	7	勝率	G差	順位
5	5	深野 尚矢	茨城 大阪	/	2	④	1/2	2	1
	35	田中 駿平							
6	11	小林 将貴	新潟 奈良	④	/	3	1/2	1	2
	14	池口 季将							
7	23	室 智輝	大分 山口	0	④	/	1/2	-3	3
	17	中川 健太							

C	No	氏名	所属支部	8	9	10	勝率	差	順位
8	18	安部 冨太	鳥取 福岡	/	④	④	2/2		1
	36	林 湧太郎							
9	27	矢野 颯人	和歌山 和歌山	1	/	④	1/2		2
	28	濱田 祐							
10	26	中村 海斗	福岡 福岡	1	2	/	0/2		3
	25	米澤 宗哉							

D	No	氏名	所属支部	11	12	13	勝率	差	順位
11	19	真玉 大輔	鳥根 長崎	/	④	④	2/2		1
	24	長島 奨							
12	30	田代 陽己	栃木 栃木	0	/	3	0/2		3
	29	小平 慶斗							
13	9	安藤 誠笙	愛知 香川	1	④	/	1/2		2
	21	野尻 祐貴							

E	No	氏名	所属支部	14	15	16	勝率	差	順位
14	15	瀬戸 康平	大阪 岐阜	/	3	3	0/2		3
	33	伊藤 端哉							
15	34	北野 亮介	福島 茨城	④	/	④	2/2		1
	4	飯塚 和仁							
16	20	石川 恵伍	香川 福島	④	1	/	1/2		2
	3	鈴木 竜弥							

F	No	氏名	所属支部	17	18	19	勝率	差	順位
17	12	大越 滉大	新潟 栃木	/	④	④	2/2		1
	8	福田 成海							
18	31	浜田 倫太郎	石川 石川	1	/	④	1/2		2
	32	松村 零音							
19	16	藤久 雄士	兵庫 福井	1	2	/	0/2		3
	13	西端 隆汰							

U-14男子ダブルス 決勝トーナメント

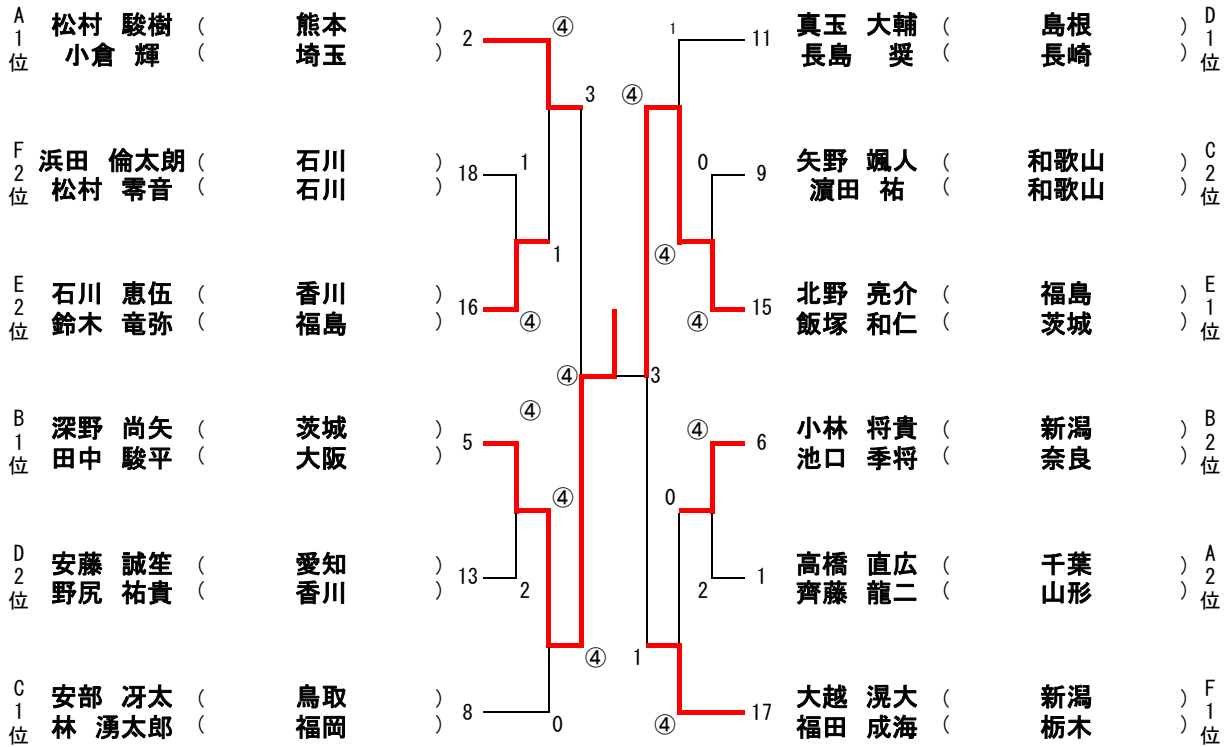

【優勝】	深野 尚矢 (茨城) 田中 駿平 (大阪)
【準優勝】	北野 亮介 (福島) 飯塚 和仁 (茨城)
【第3位】	松村 駿樹 (熊本) 小倉 輝 (埼玉)
【第3位】	大越 滉大 (新潟) 福田 成海 (栃木)

U-14女子ダブルス予選リーグ

A	No	氏名	所属支部	1	2	3	勝率	差	順位
1	2	押野 朱音	山形	/	④	3	1/2		2
	26	原口 美咲	福岡						
2	31	浅見 今日子	兵庫	2	/	0	0/2		3
	32	松岡 琴美	兵庫						
3	23	谷水 鈴香	鹿児島	④	④	/	2/2		1
	13	田川 美伶	三重						

B	No	氏名	所属支部	4	5	6	勝率	差	順位
4	25	上野 そよこ	福岡	/	1	0	0/2		3
	6	高橋 美羽	埼玉						
5	24	高橋 柚圭	大分	④	/	④	2/2		1
	36	白石 紗菜	宮崎						
6	4	平本 茜里	神奈川	④	2	/	1/2		2
	19	杉山 歌音	広島						

C	No	氏名	所属支部	7	8	9	勝率	差	順位
7	16	大塚 玲香	和歌山	/	④	0	1/2		2
	10	牧 和音	石川						
8	27	藤原 麻央	岡山	0	/	2	0/2		3
	28	徳永 葉波	岡山						
9	1	大津 陽菜	山形	④	④	/	2/2		1
	8	浅倉 衣里	埼玉						

D	No	氏名	所属支部	10	11	12	勝率	差	順位
10	22	隈元 文香	鹿児島	/	④	④	2/2		1
	5	鈴木 優美	神奈川						
11	33	内潟 侑杏	石川	0	/	2	0/2		3
	34	新蔵 詩朋	石川						
12	21	岡田 あさひ	高知	1	④	/	1/2		2
	35	矢作 舞彩	埼玉						

E	No	氏名	所属支部	13	14	15	勝率	差	順位
13	20	山岡 小粋	愛媛	/	1	0	0/2		3
	3	幸野 紅映	宮城						
14	14	上野 小町	大阪	④	/	2	1/2		2
	17	森岡 輪	岡山						
15	18	立花 さくら	岡山	④	④	/	2/2		1
	15	竹田 真樹	兵庫						

F	No	氏名	所属支部	16	17	18	勝率	差	順位
16	9	高松 沙也花	石川	/	④	2	1/2		2
	12	佐古 香織	愛知						
17	29	岡田 真凛	岡山	1	/	0	0/2		3
	30	岡田 佳恋	岡山						
18	7	小林 愛美	埼玉	④	④	/	2/2		1
	11	宮村 優花	石川						

U-14女子ダブルス 決勝トーナメント

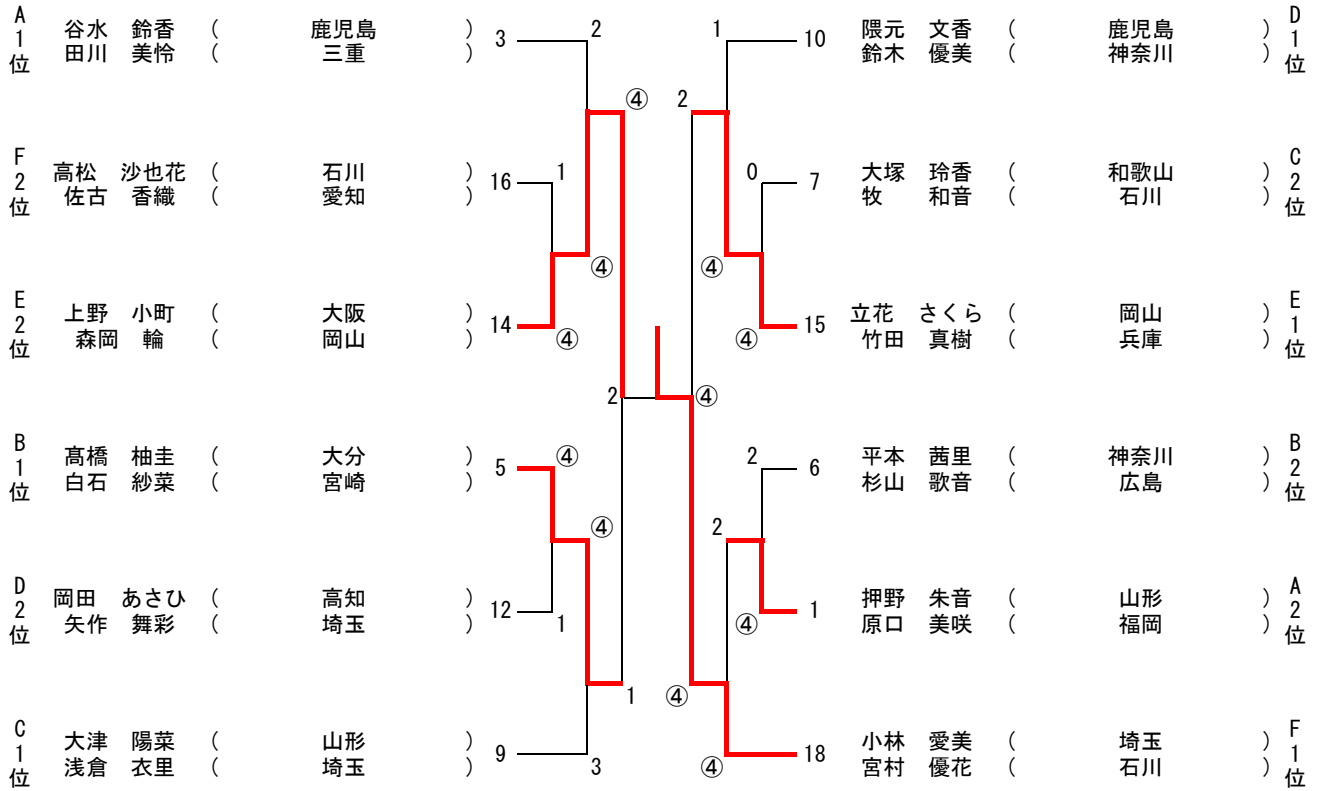

【 優勝 】	小林 愛美 (埼玉) / 宮村 優花 (石川)
【 準優勝 】	上野 小町 (大阪) / 森岡 輪 (岡山)
【 第3位 】	立花 さくら (岡山) / 竹田 真樹 (兵庫)
【 第3位 】	高橋 柚圭 (大分) / 白石 紗菜 (宮崎)

U-17男子ダブルス予選リーグ

A	No	氏名	所属支部	1	2	3	勝率	差	順位
1	37	高倉 和毅	東京	/	④	0	1/2		2
	19	小川 友貴	岡山						
2	27	渡辺 翔大	新潟	1	/	0	0/2		3
	28	渡邊 直生	新潟						
3	20	原口 峻一	香川	④	④	/	2/2		1
	36	杉山 奨悟	岡山						

B	No	氏名	所属支部	4	5	6	勝率	差	順位
4	29	田邊 雅人	三重	/	3	④	1/2		2
	23	上之蘭 吏恭	鹿児島						
5	21	中平 慎吾	香川	④	/	④	2/2		1
	7	齋藤 大樹	千葉						
6	18	村上 智基	岡山	2	1	/	0/2		3
	13	古賀 亮志	三重						

C	No	氏名	所属支部	7	8	9	勝率	差	順位
7	12	稲葉 大輝	静岡	/	2	2	0/2		3
	25	田嶋 皓介	長崎						
8	35	長尾 景陽	岡山	④	/	④	2/2		1
	10	米澤 要	石川						
9	17	吉信 克也	岡山	④	0	/	1/2		2
	22	白井 雅之	鹿児島						

D	No	氏名	所属支部	10	11	12	勝率	差	順位
10	4	仲島 光	群馬	/	3	3	0/2		3
	6	藤木 敦也	千葉						
11	15	溝端 亮二	奈良	④	/	④	2/2		1
	14	岩本 修汰	大阪						
12	5	飯塚 拓麻	群馬	④	3	/	1/2		2
	9	星野 雄慈	新潟						

E	No	氏名	所属支部	13	14	15	勝率	差	順位
13	2	永井 宏典	宮城	/	④	④	2/2		1
	34	丸山 海斗	大阪						
14	11	因 京将	石川	0	/	1	0/2		3
	8	小宮山 健斗	山梨						
15	24	森 治親	宮崎	2	④	/	1/2		2
	16	金子 大祐	奈良						

F	No	氏名	所属支部	16	17	18	勝率	差	順位
16	26	瀬口 翔太	福岡	/	④	④	2/2		1
	30	内田 理久	三重						
17	32	田島 知征	群馬	1	/	1	0/2		3
	33	齊藤 汰地	群馬						
18	1	西澤 洸紀	山形	3	④	/	1/2		2
	3	渡辺 奎吾	宮城						

U-17男子ダブルス 決勝トーナメント

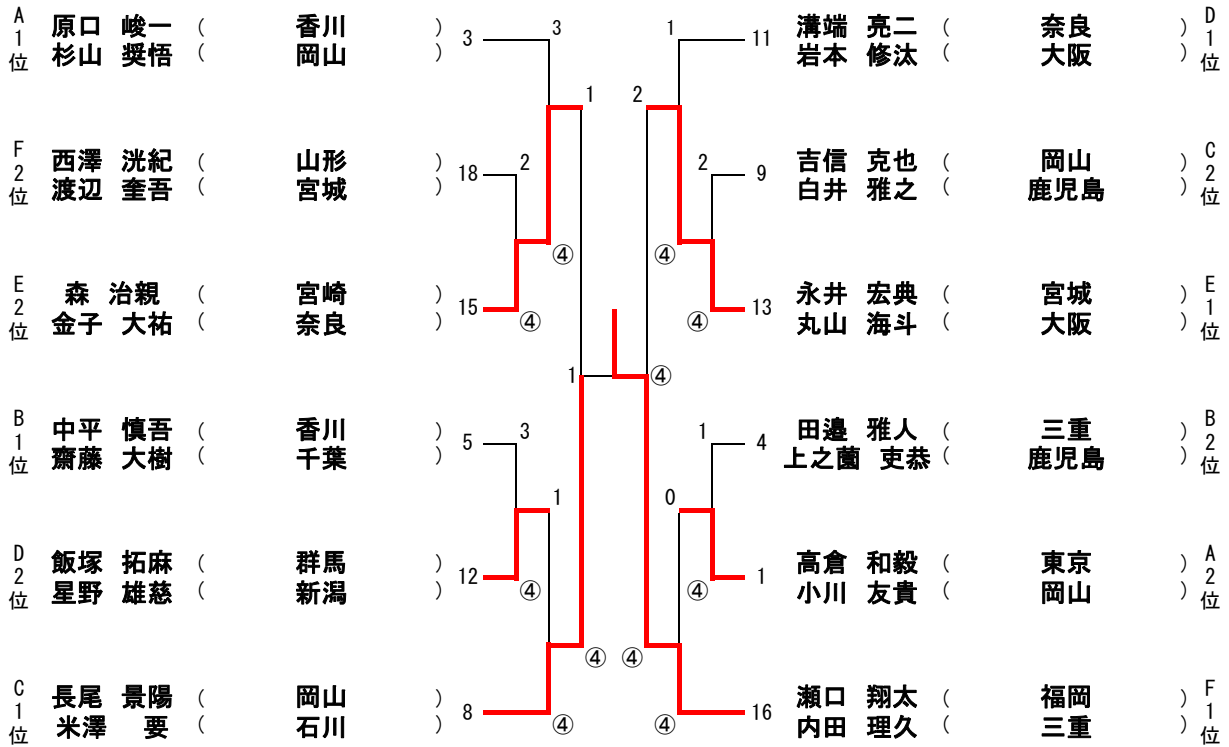

【 優勝 】	瀬口 翔太 (福岡) 内田 理久 (三重)
【 準優勝 】	長尾 景陽 (岡山) 米澤 要 (石川)
【 第3位 】	永井 宏典 (宮城) 丸山 海斗 (大阪)
【 第3位 】	森 治親 (宮崎) 金子 大祐 (奈良)

U-17女子ダブルス予選リーグ

A	No	氏名	所属支部	1	2	3	4	勝率	差	順位
1	1	小山 莉奈	山形	/	0	④	3	1/3		3
	23	上田 麗湖	熊本							
2	27	下江 遥花	兵庫	④	/	④	0	2/3		2
	28	浦口 華音	兵庫							
3	3	成田 愛梨	秋田	3	1	/	2	0/3		4
	19	海口 夏希	広島							
4	6	吉野 愛未	千葉	④	④	④	/	3/3		1
	5	芝崎 百香	千葉							

B	No	氏名	所属支部	5	6	7	勝率	差	順位
5	15	青山 みつる	和歌山	/	④	④	2/2		1
	14	吉田 菜里	大阪						
6	20	中村 仁菜	香川	2	/	1	0/2		3
	26	宮蘭 未奈	福岡						
7	12	大貫 彩	三重	0	④	/	1/2		2
	36	福田 麗優	秋田						

C	No	氏名	所属支部	8	9	10	勝率	差	順位
8	7	宮下 真緒	東京	/	④	1	1/2		2
	25	元村 華楠	福岡						
9	29	遠藤 優香	東京	0	/	0	0/2		3
	30	島津 佳那	東京						
10	17	黒田 奈穂子	岡山	④	④	/	2/2		1
	24	寺戸 理紗	福岡						

D	No	氏名	所属支部	11	12	13	勝率	差	順位
11	33	廣澤 真衣	広島	/	1R	R	0/2		3
	13	近藤 利菜	三重						
12	18	三隅 はすは	広島	④	/	④	2/2		1
	16	小山 舞	和歌山						
13	11	高井 紀衣	石川	④	2	/	1/2		2
	22	松田 彩野	宮崎						

E	No	氏名	所属支部	14	15	16	勝率	差	順位
14	2	佐藤 和希	宮城	/	1	④	1/2		2
	8	上田 理央	東京						
15	35	貝瀬 ほのか	和歌山	④	/	④	2/2		1
	10	浅田 実那	富山						
16	38	柳田 遥香	宮崎	2	0	/	0/2		3
	4	安西 美由希	千葉						

F	No	氏名	所属支部	17	18	19	勝率	差	順位
17	34	花園 優帆	東京	/	④	④	2/2		1
	21	久保田 茜	徳島						
18	31	竹内 湖乃実	大阪	3	/	2	0/2		3
	32	寺沢 萌	大阪						
19	37	清水 彩	三重	2	④	/	1/2		2
	9	村井 琴音	富山						

U-17女子ダブルス 決勝トーナメント

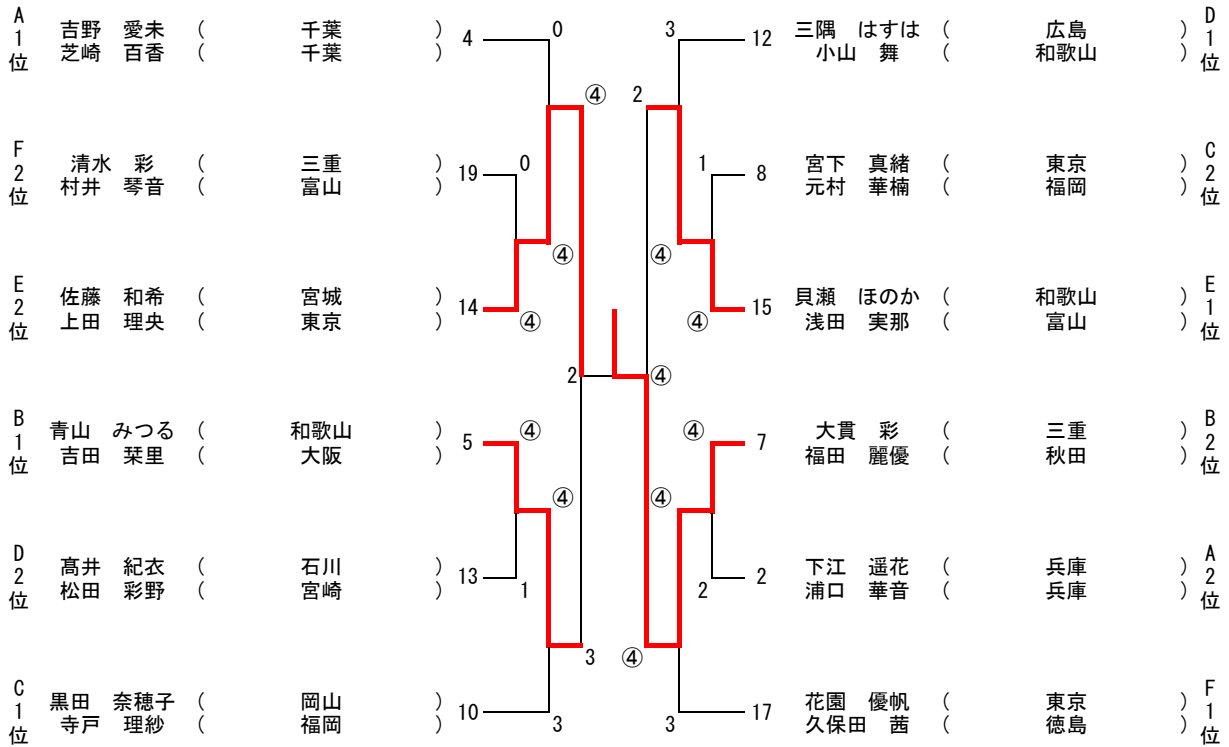

【 優勝 】	大貫 彩 (三重)	福田 麗優 (秋田)
【 準優勝 】	佐藤 和希 (宮城)	上田 理央 (東京)
【 第3位 】	貝瀬 ほのか (和歌山)	浅田 実那 (富山)
【 第3位 】	青山 みつる (和歌山)	吉田 菜里 (大阪)

U-20男子ダブルス予選リーグ

A	No	氏名	所属支部	1	2	3	4	勝率	差	順位
1	24 8	岡本 光生 田中 駿人	日本学生 兵庫		④	④	④	3/3		1
2	33 9	河野 教弘 加藤 英雄	和歌山 島根	1		2	3	0/3		4
3	13 4	押木 竜之 河西 賢人	群馬 山梨	1	④		④	2/3		2
4	20 1	坪井 雄太 國松 健吾	日本学生 山形	2	④	2		1/3		3

B	No	氏名	所属支部	5	6	7	勝率	差	順位
5	29 17	立木 雅也 安藤 圭祐	岐阜 日本学生		④	④	2/2		1
6	30 16	井原 陽平 宮田 裕章	日本学生 香川	1		④	1/2		2
7	3 28	吉野 維起 白石 努	千葉 宮城	1	3		0/2		3

C	No	氏名	所属支部	8	9	10	勝率	差	順位
8	7 27	新子 徹 阿部 蒼明	奈良 宮城		0	2	0/2		3
9	15 14	丸岡 俊介 大津 悠平	香川 宮城	④		④	2/2		1
10	5 18	伊藤 幹 小澤 雅彦	富山 日本学生	④	1		1/2		2

D	No	氏名	所属支部	11	12	13	勝率	差	順位
11	6 11	芝井 幸太郎 中村 匡起	三重 宮崎		④	④	2/2		1
12	12 2	楠本 賢太 田中 拓真	長崎 山形	3		④	1/2		2
13	25 10	田中 翔 三木 航	日本学生 香川	2	3		0/2		3

E	No	氏名	所属支部	14	15	16	17	勝率	差	順位
14	19 23	村田 匠 山本 祐輝	日本学生 日本学生		④	④	④	3/3		1
15	31 21	塩田 顯 平井 裕之	日本学生 日本学生	1		④	2	1/3		3
16	50 26	古木 雅崇 中島 賢也	宮崎 茨城	1	3		0	0/3		4
17	32 22	安藤 優作 須藤 大貴	岐阜 日本学生	1	④	④		2/3		2

U-20男子ダブルス 決勝トーナメント

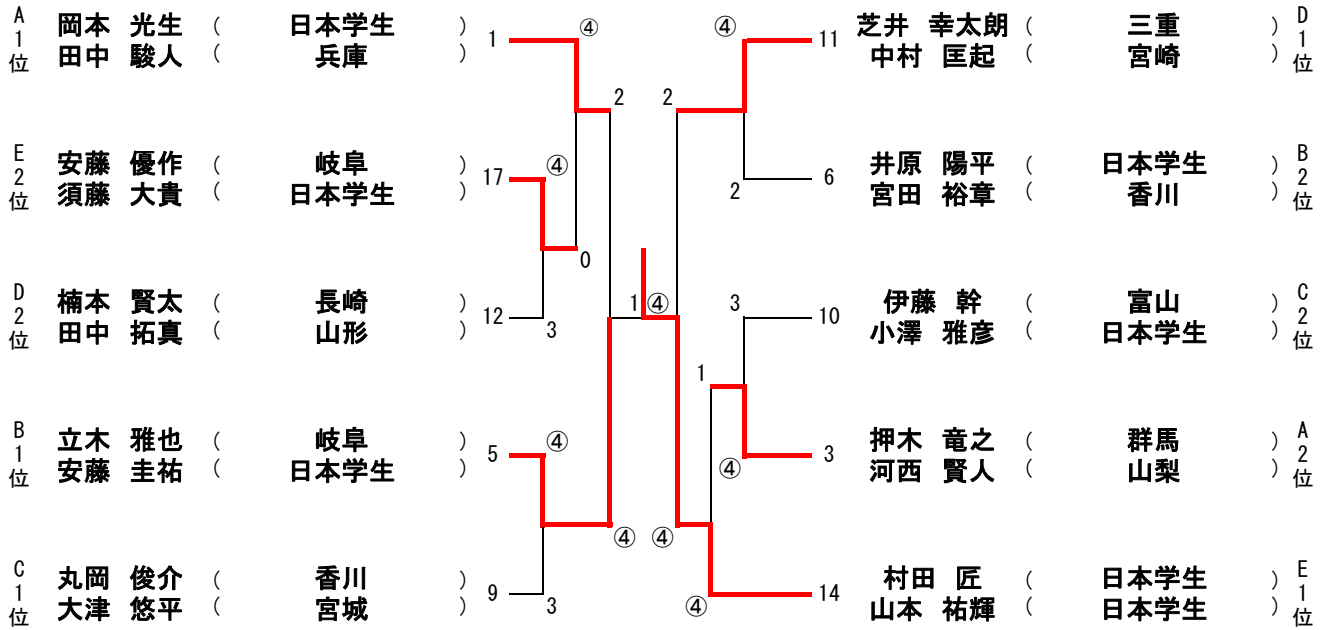

【 優勝 】	村田 匠 (日本学生)) 山本 祐輝 (日本学生))
【 準優勝 】	立木 雅也 (岐阜)) 安藤 圭祐 (日本学生))
【 第3位 】	芝井 幸太郎 (三重)) 中村 匡起 (宮崎))
【 第3位 】	岡本 光生 (日本学生)) 田中 駿人 (兵庫))

U-20女子ダブルス予選リーグ

A	No	氏名	所属支部	1	2	3	勝率	差	順位
1	30	山田 優菜	鹿児島	/	④	1	1/2		2
	2	成田 真帆	山形						
2	10	村上 紗莉奈	愛媛		1		1	0/2	
	3	上原 由佳	群馬						
3	1	小林 桃	山形	④	④		2/2		1
	26	高杉 梨奈	日本学生						

B	No	氏名	所属支部	4	5	6	勝率	差	順位
4	16	中谷 沙希	北海道	/	0	3	0/2		3
	15	内湯 香里	広島						
5	32	小谷 菜津美	福島		④		④	2/2	
	13	小谷 真由	鳥取						
6	41	田辺 恵理	新潟	④	2		1/2		2
	35	木村 理沙	日本学生						

C	No	氏名	所属支部	7	8	9	勝率	差	順位
7	37	百田 零音	福岡	/	④	2	1/2		2
	17	長内 夏海	北海道						
8	38	藤木 陽奈	大阪		2		0	0/2	
	33	岡田 菜帆	日本学生						
9	39	西岡 真里華	三重	④	④		2/2		1
	34	松家 梓	兵庫						

D	No	氏名	所属支部	10	11	12	勝率	差	順位
10	27	佐々木 美和	日本学生	/	0	④	1/2		2
	42	下田 夢奈	鹿児島						
11	25	羽瀨 沙由里	日本学生		④		④	2/2	
	40	天満 久留実	福岡						
12	14	岡部 友里	広島	1	1		0/2		3
	20	生田 花織	北海道						

E	No	氏名	所属支部	13	14	15	勝率	差	順位
13	28	濱谷 杏奈	日本学生	/	3	④	1/2		2
	11	森松 百花	宮崎						
14	23	永井 里佳	日本学生		④		④	2/2	
	29	山根 絵莉	日本学生						
15	21	高橋 勅有	東京	3	3		0/2		3
	6	藤盛 貴子	岐阜						

F	No	氏名	所属支部	16	17	18	勝率	差	順位
16	12	坂井 玲美	宮崎	/	④	④	2/2		1
	19	北原 衣織	神奈川						
17	24	杉脇 麻侑子	日本学生		3		④	1/2	
	8	塩田 楓	和歌山						
18	22	澤本 環衣	和歌山	2	1		0/2		3
	5	大井 樹来	富山						

G	No	氏名	所属支部	19	20	21	勝率	G差	順位
19	4	小林 成美	東京	/	④	1	1/2	1	1
	9	濱田 美月	広島						
20	36	小路 彩佳	鹿児島		0		④	1/2	-1
	7	竹田 茜	大阪						
21	18	帆足 真鈴	神奈川	④	1		1/2	0	2
	31	米山 芽玖	福島						

U-20女子ダブルス 決勝トーナメント

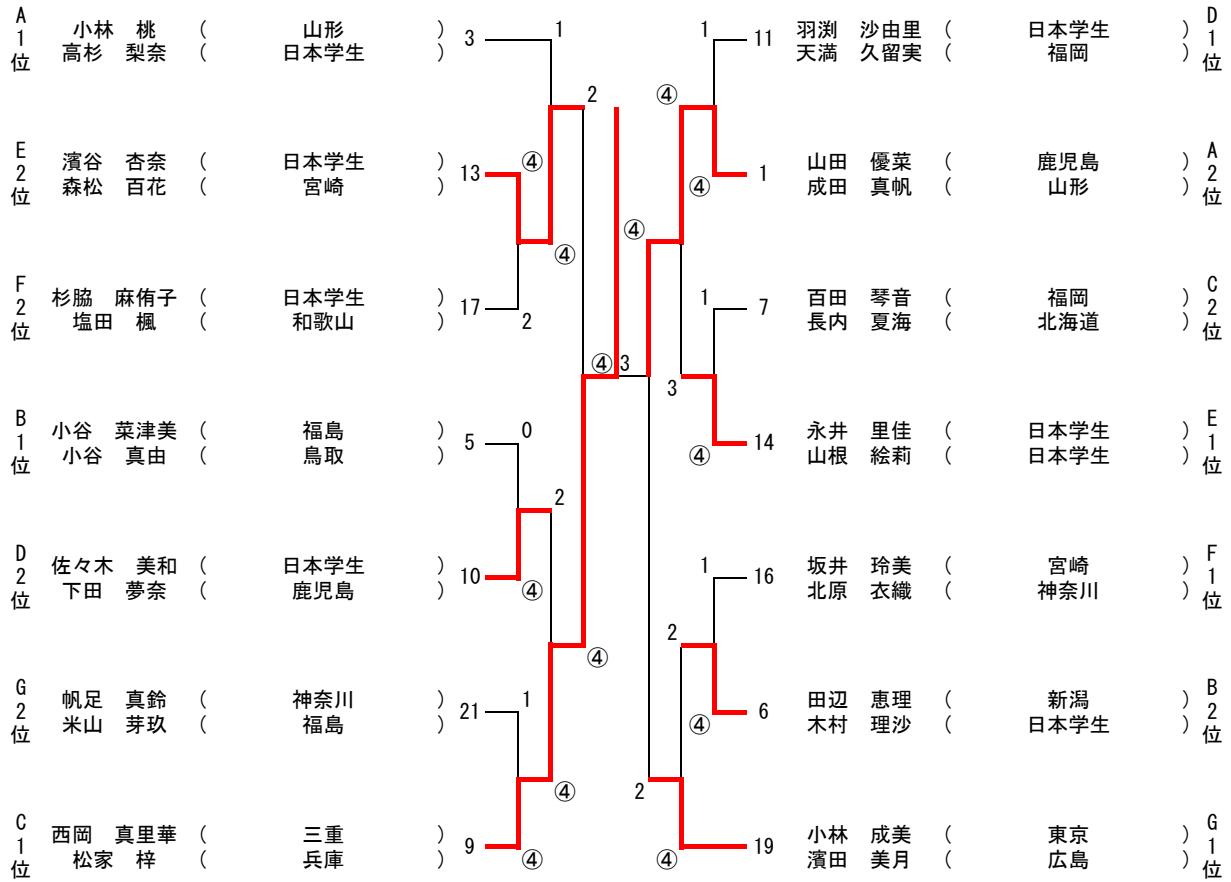

【 優勝 】	西岡 真里華 (三重) 松家 梓 (兵庫)
【 準優勝 】	山田 優菜 (鹿児島) 成田 真帆 (山形)
【 第3位 】	濱谷 杏奈 (日本学生) 森松 百花 (宮崎)
【 第3位 】	小林 成美 (東京) 濱田 美月 (広島)