

# 準 決 勝 ・ 決 勝

も	も	1	竹内佳子・角倉弘子 (東京 兵庫)	3	1	9	野尻美穂子・柴貞子 (東京)
		6	高崎幸子・尾崎文子 (北海道)	2		12	秋山春子・渡辺美江子 (神奈川 静岡)

さ	く	1	福田久恵・住友康江 (大阪 兵庫)	4	31	内海静枝・大高美千代 (東京 茨城)
		19	村岡良子・吉津朱美 (山梨 広島)	0		40

さ	つ	1	高羽邦子・水越富士子 (大阪)	4	68	市野紀子・坂井浩子 (愛知 大阪)
		28	田中光子・稲垣節子 (愛知)	2		99

は	ぎ	1	大塚恵美子・林孝江 (群馬 馬場)	4	58	横野久美子・渡辺伸江 (愛知)
		28	服部京子・諏訪徳子 (愛知 京都)	1		112

あ	や	19	田邊美子・石井啓子 (埼玉 埼玉)	4	103	杉山登子・市川雅子 (静岡)
		82	八谷摩里・中原孝子 (広島)	3		166

き	く	22	藤本康子・成島厚子 (東京)	1	95	増田加奈・神野弓子 (愛知)
		61	佐々木仁子・青木道子 (北海道)	0		135

ゆ	り	1	上山親子・藤井春美 (奈良 大阪)	4	48	青木はな子・犬養久子 (埼玉)
		22	椎名顕子・石井加子 (愛媛)	2		81

ば	ら	10	安藤桂子・佐野るり子 (神奈川 東京)	1	46	鈴木明美・川邊陽子 (埼玉)
		25	田中道子・花園安紀 (神奈川 東京)	4		52

す	み	1	福田淳子・横井恵美子 (香川)	4	17	藤岡友子・奥山奈美 (埼玉)
		11	荒木昭子・矢崎美穂 (東京)	0		23

ふ	じ	14	佐々木沙織・大塚晴子 (埼玉)	0	49	木谷陽子・岡田みゆき (埼玉)
		29	天野友紀子・羽田香緒里 (山梨)	4		82

# ももブロック (満80歳以上)

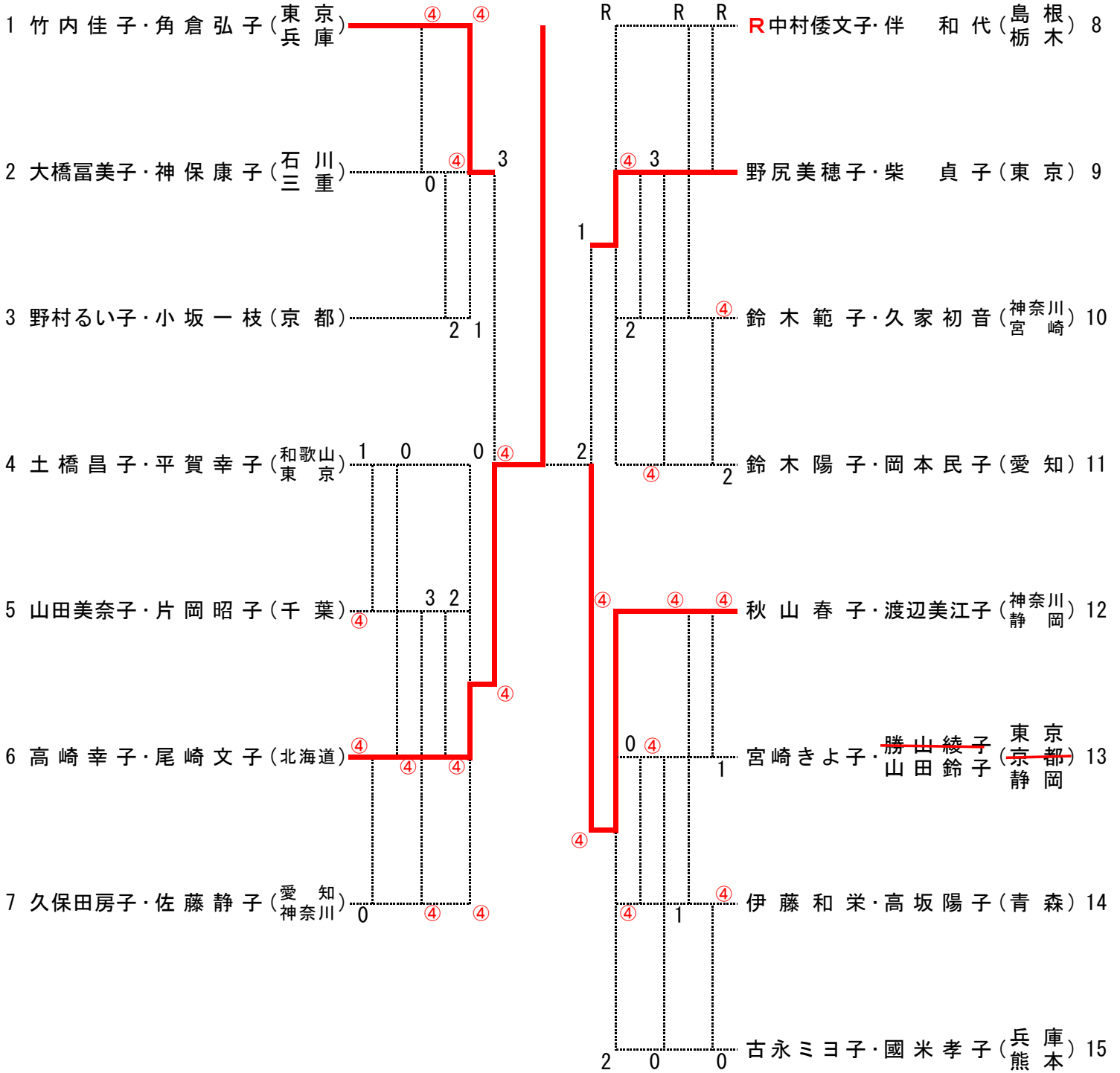

# さくらブロック (満75歳以上)

1 福田久恵・住友康江 (大阪府)	4	4	1 木下幸・横木昌子 (滋賀県)	22
2 今井秀子・松井照子 (東京都)	0	4	1 松永初江・森幸代 (静岡県)	23
3 内山さわ子・伊藤節子 (静岡県)	4	0	0 小野沢慶子・池上琴江 (東京都)	24
4 栗林武子・名田道子 (千葉県)	4	3	4 鈴木佳代子・星野弘子 (神奈川県)	25
5 関根八重子・酒井和子 (福島県)	2	1	4 炭谷英美・細川憲子 (奈良県)	26
6 水間益江・黒沢智恵子 (長野県)	4	4	0 西山照代・西森孝子 (愛媛県)	27
7 酒井廣子・奥田弘子 (京都府)	4	0	1 柁渕てる子・河内麗子 (群馬県)	28
8 清水直子・卜部美知子 (佐賀県)	0	4	0 吉村日登美・貝原弘子 (大阪府)	29
9 土屋つる子・竹内敏子 (神奈川県)	4	4	4 若月令子・近ミキ (新潟県)	30
10 柿崎良子・高橋若子 (青森県)	4	4	4 内海静枝・関寿子 (東京都)	31
11 谷底寿鶴恵・鳥居礼子 (滋賀県)	1	4	0 浅野あけみ・石田とし子 (京都府)	32
12 加藤祥子・中野富美 (埼玉県)	4	1	0 中村洋子・金野茂子 (岩手県)	33
13 竹本富美代・濱田康子 (奈良県)	4	1	4 山本悦子・大塚まさ乃 (群馬県)	34
14 鷺見慶子・本宮孝子 (静岡県)	3	0	4 立入霞代子・若林光子 (大阪府)	35
15 赤堀妙子・板摺トキエ (愛知県)	4	4	0 R R <del>小田切喜美子・小林美代子 (長野県)</del>	36
16 柴田陽子・原美江子 (東京都)	4	4	4 竹田環・俵田美恵子 (富山県)	37
17 竹内文江・水野尚代 (静岡県)	1	3	0 手塚カク子・川村和代 (神奈川県)	38
18 大下栄子・大江恵美子 (石川県)	0	1	2 1 2 <del>遠藤茂子・伊藤美佐子 (静岡県)</del>	39
19 村岡良子・吉津朱美 (山口県)	4	4	4 大久保初子・今井美里 (愛知県)	40
20 高階まつ子・岩藤常代 (神奈川県)	0	3	1 0 山北ふじ江・尾林明子 (奈良県)	41
21 前原通江・稲妻八重子 (大阪府)	4	1	4 2 佐藤和子・金谷しなえ (東京都)	42
			2 4 4 新岡節子・安藤文子 (香川県)	43

# さつきブロック (満70歳以上) 《1》

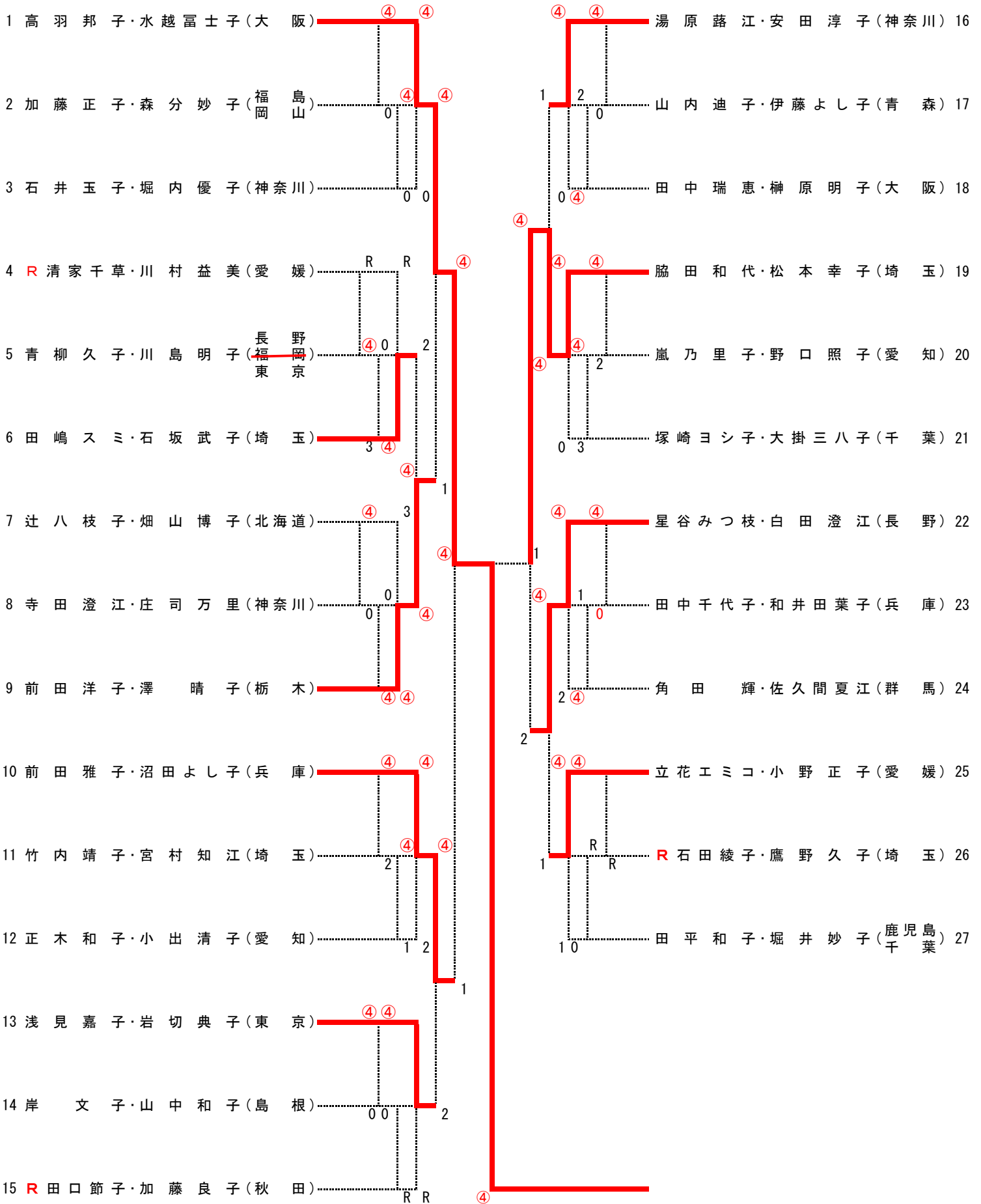

# さつきブロック (満70歳以上) 《2》

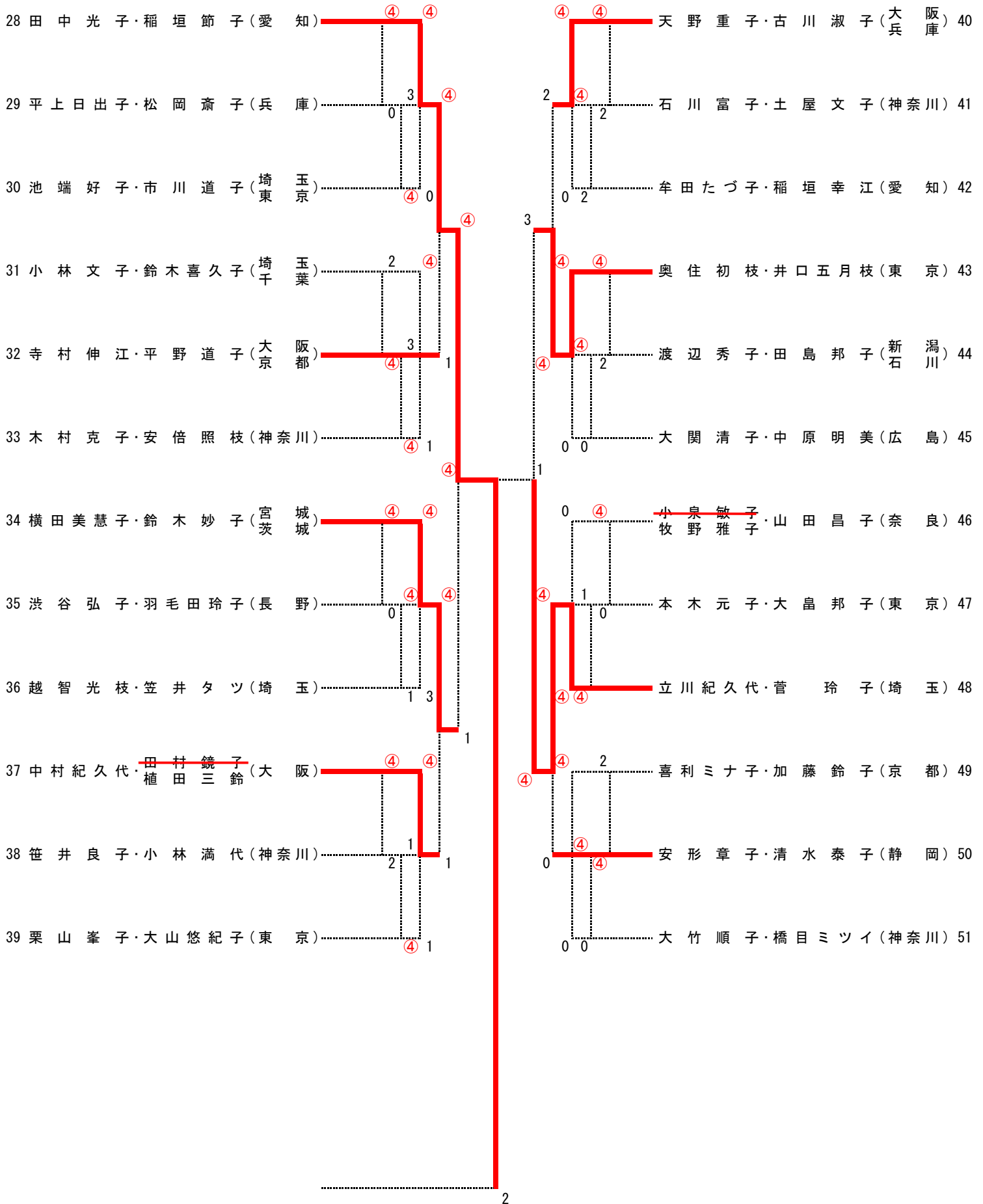

# さつきブロック (満70歳以上) 《3》

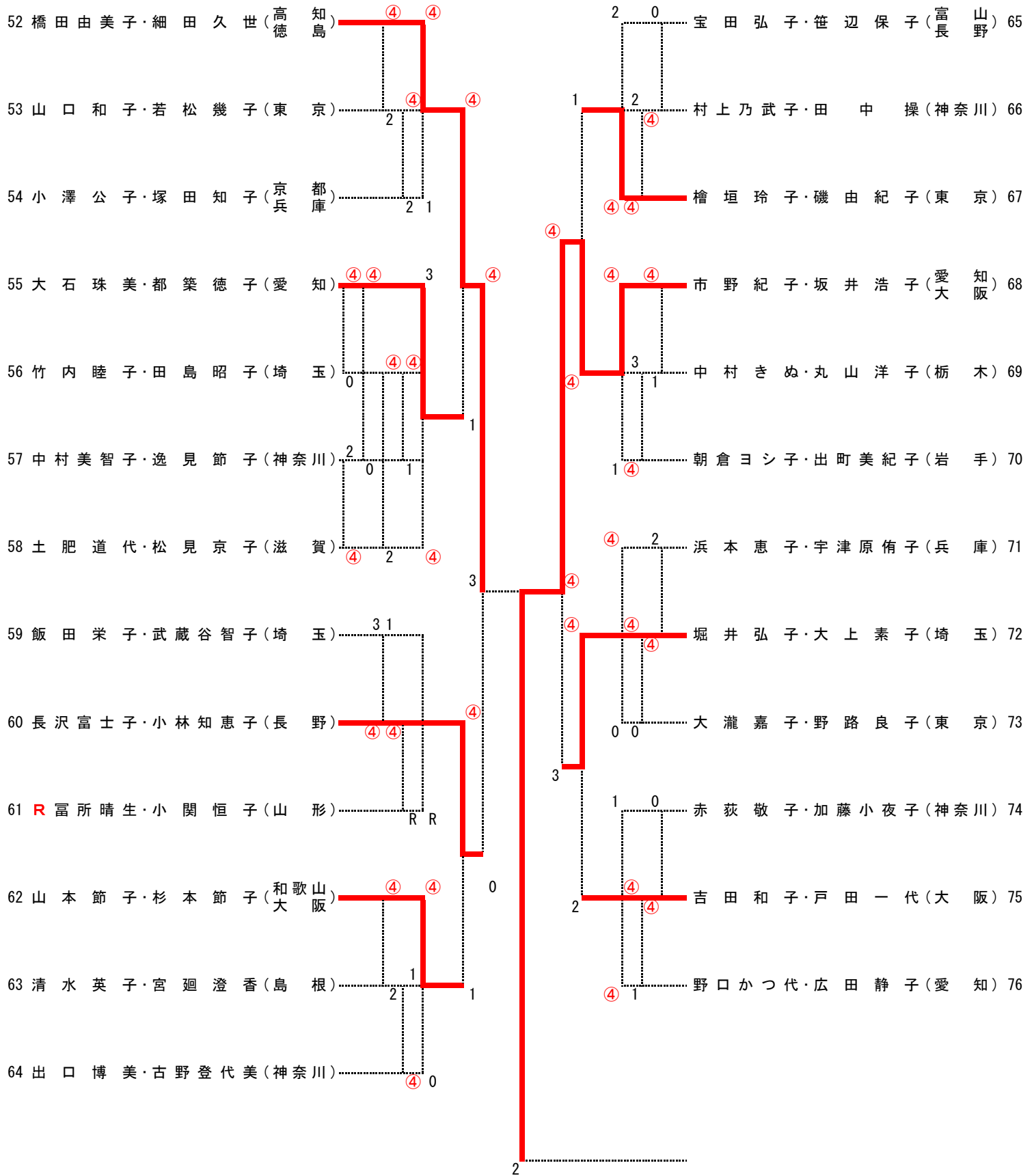

# さつきブロック (満70歳以上) 《4》

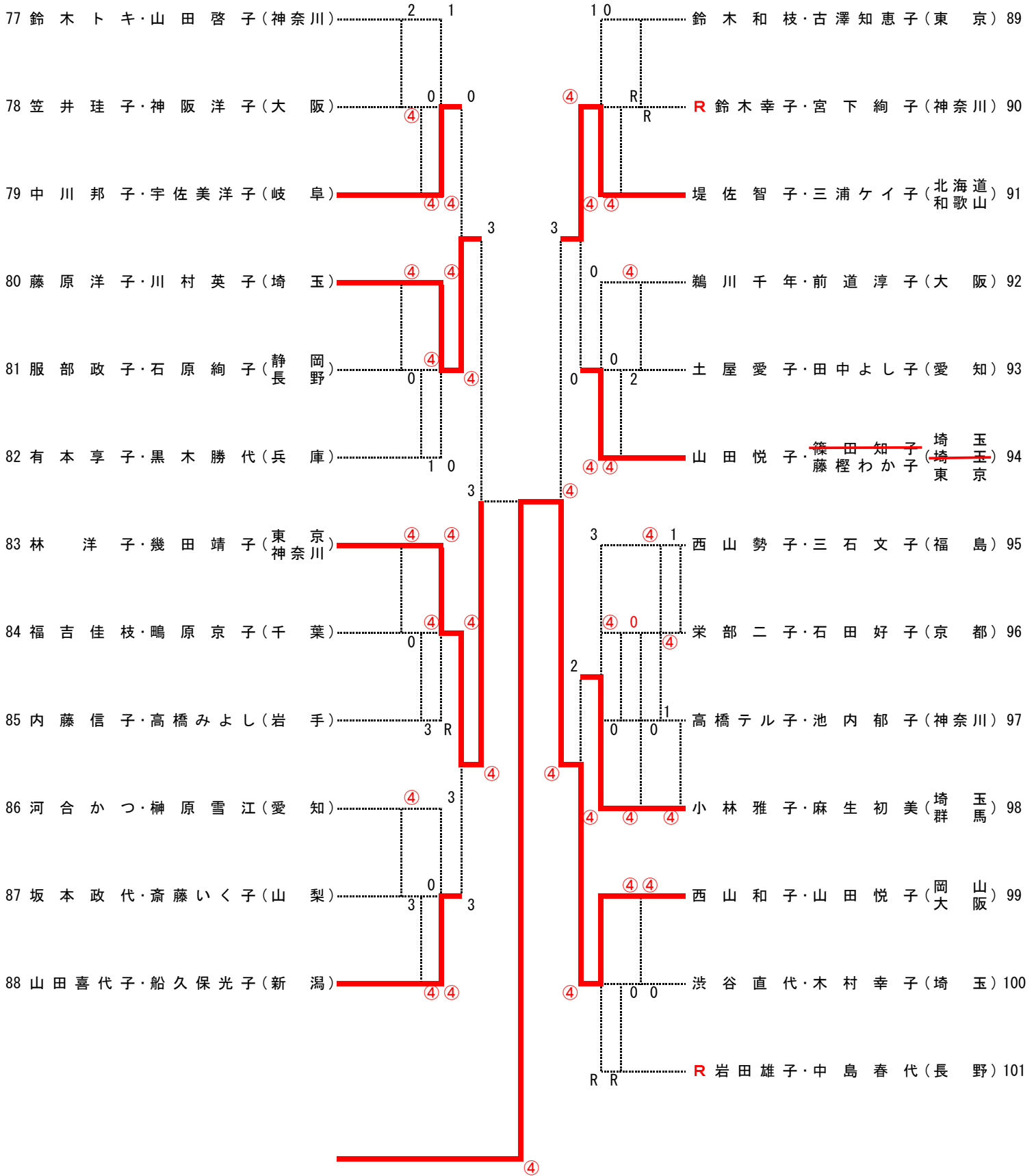

# はぎブロック (満65歳以上) 《1》

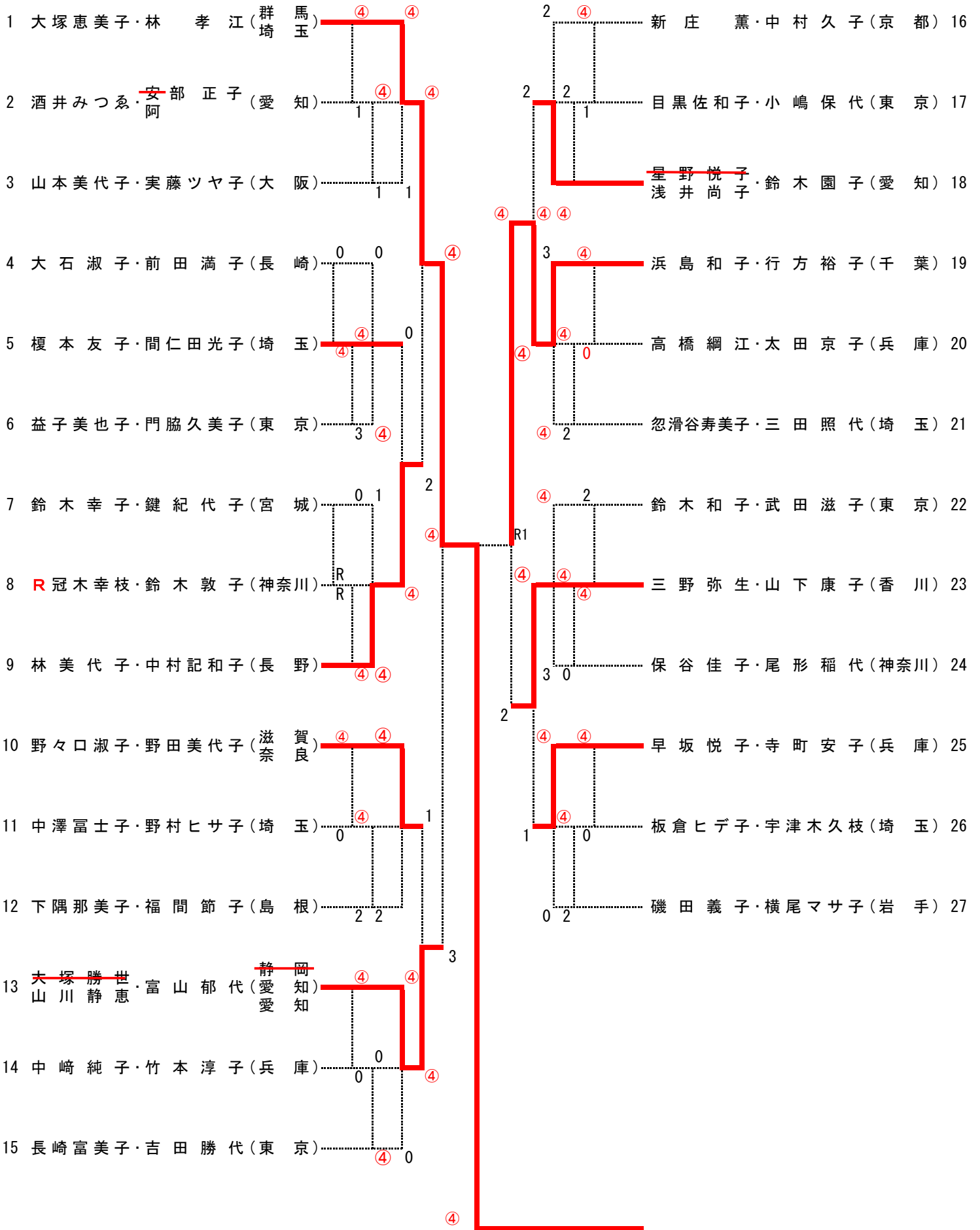



# はぎブロック (満65歳以上) 《2》

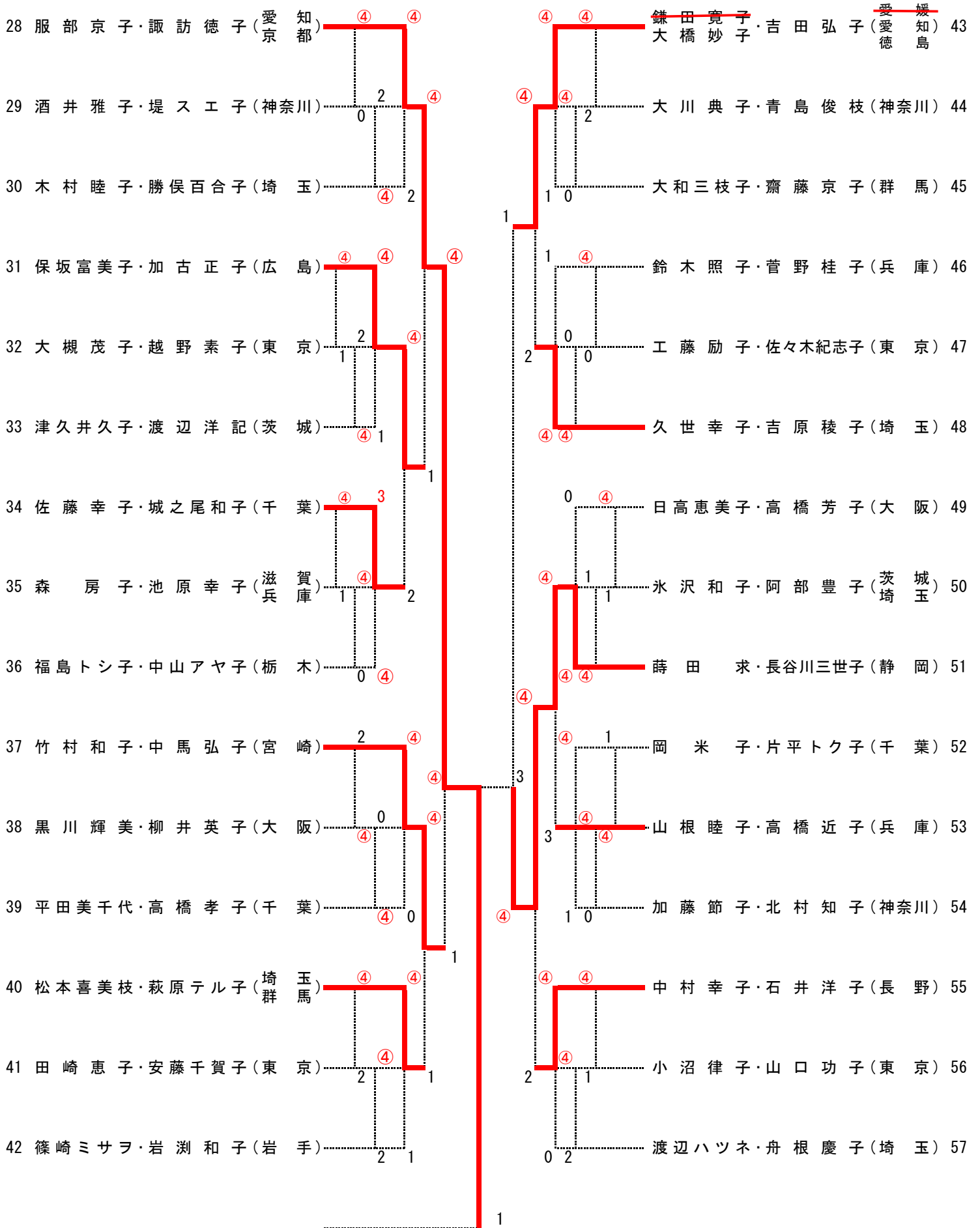

# はぎブロック (満65歳以上) 《3》

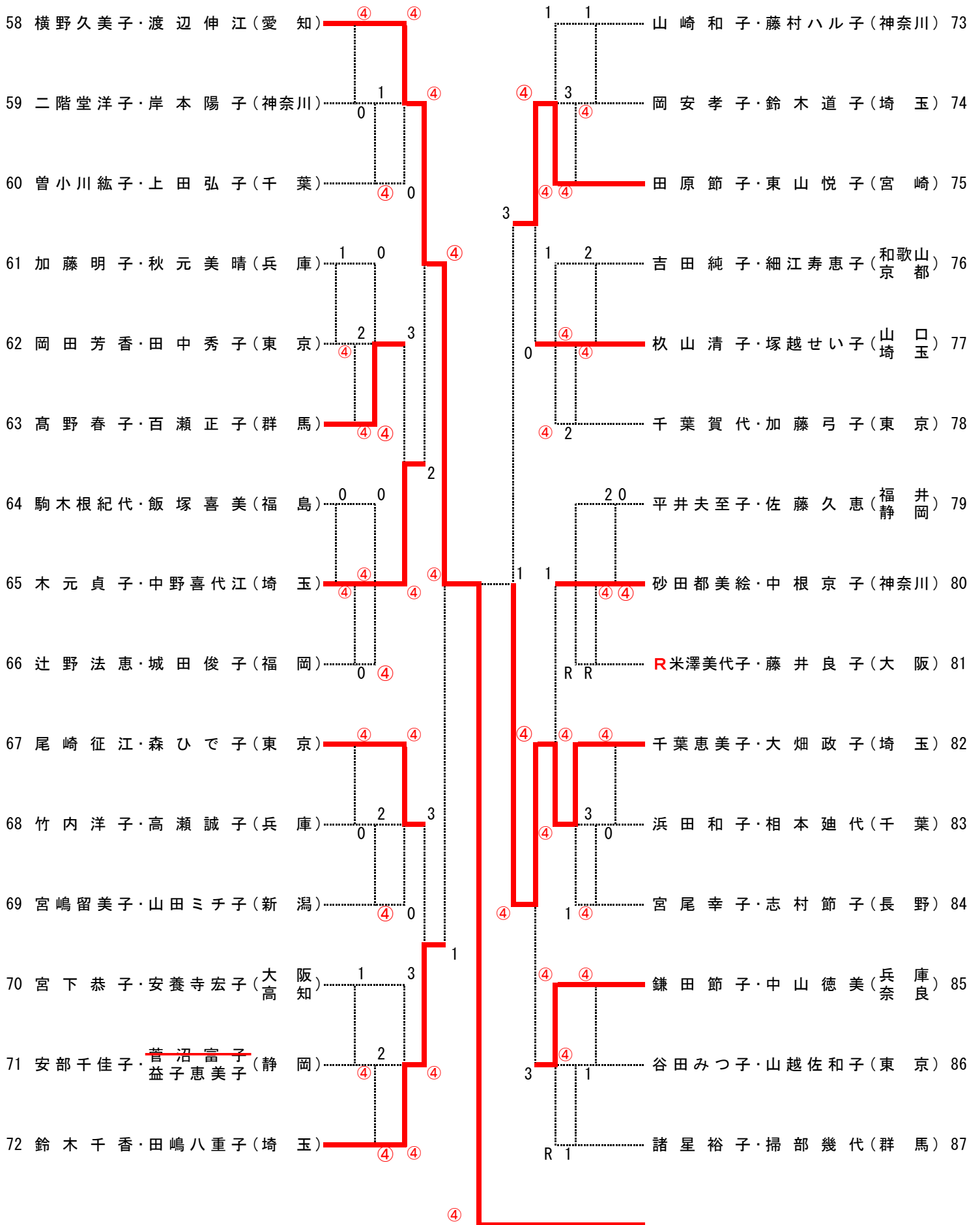

# はぎブロック (満65歳以上) 《4》

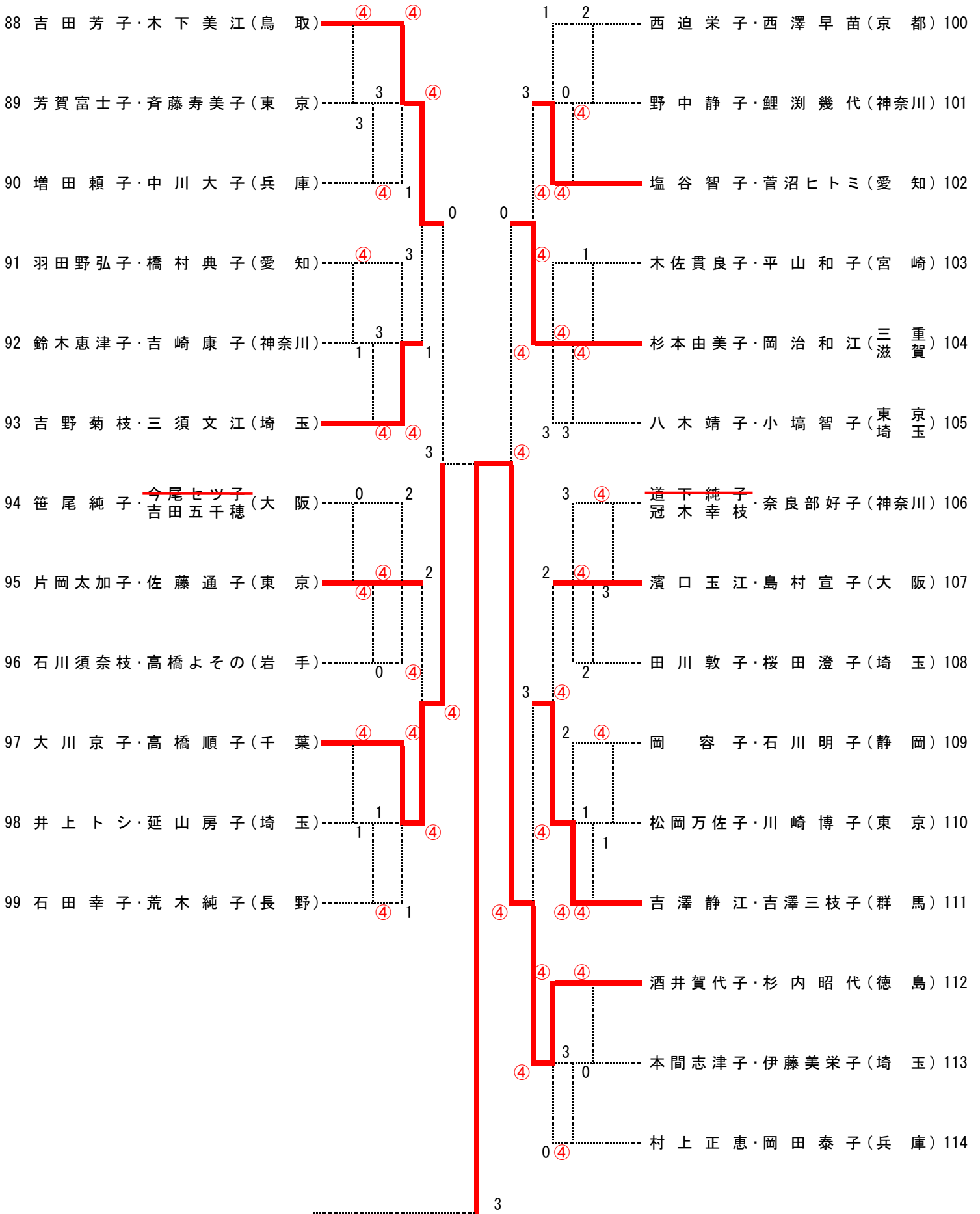

# あやめ (満60歳以上) 《1》

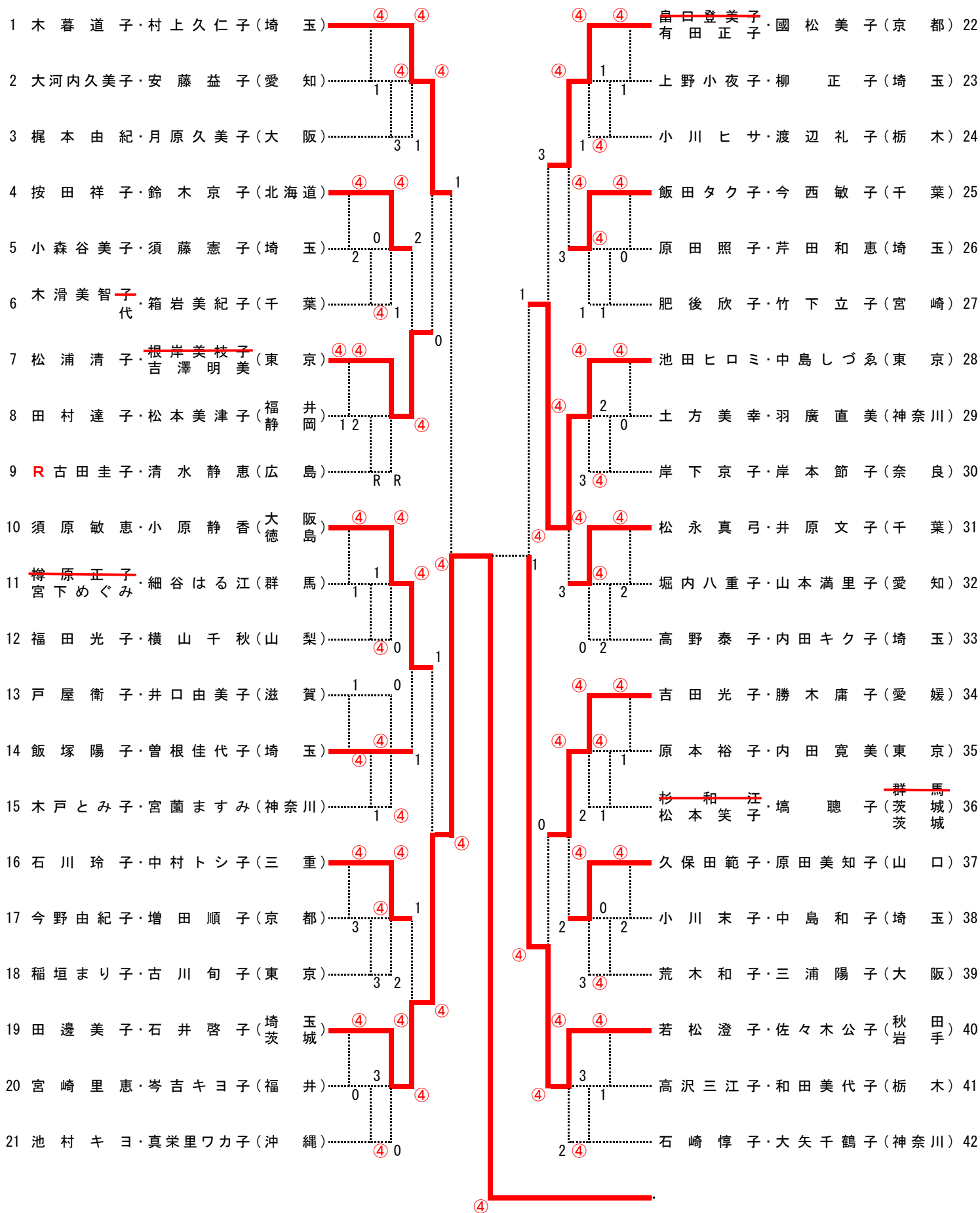

# あやめ (満60歳以上) 《2》

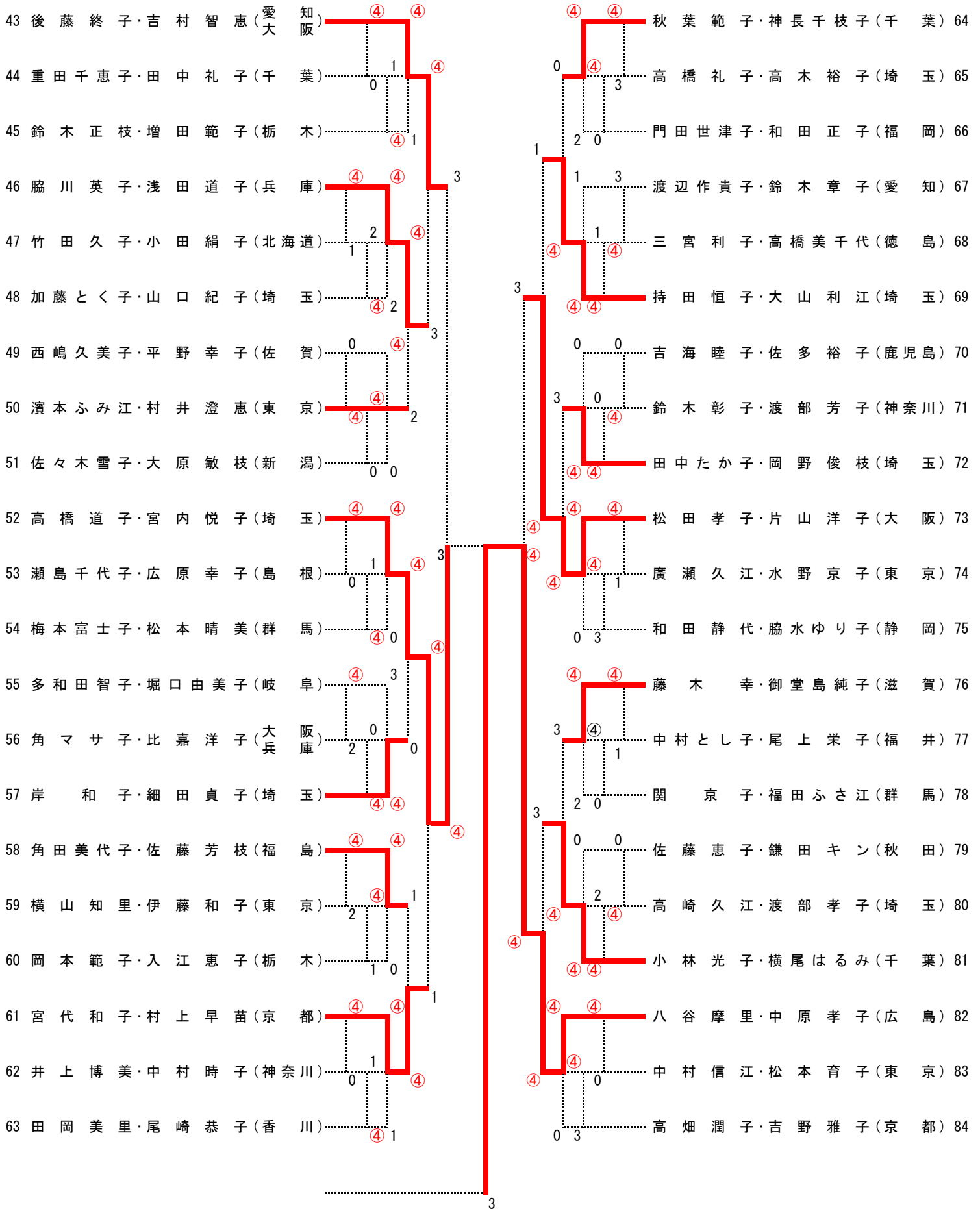

# あやめ (満60歳以上) 《3》

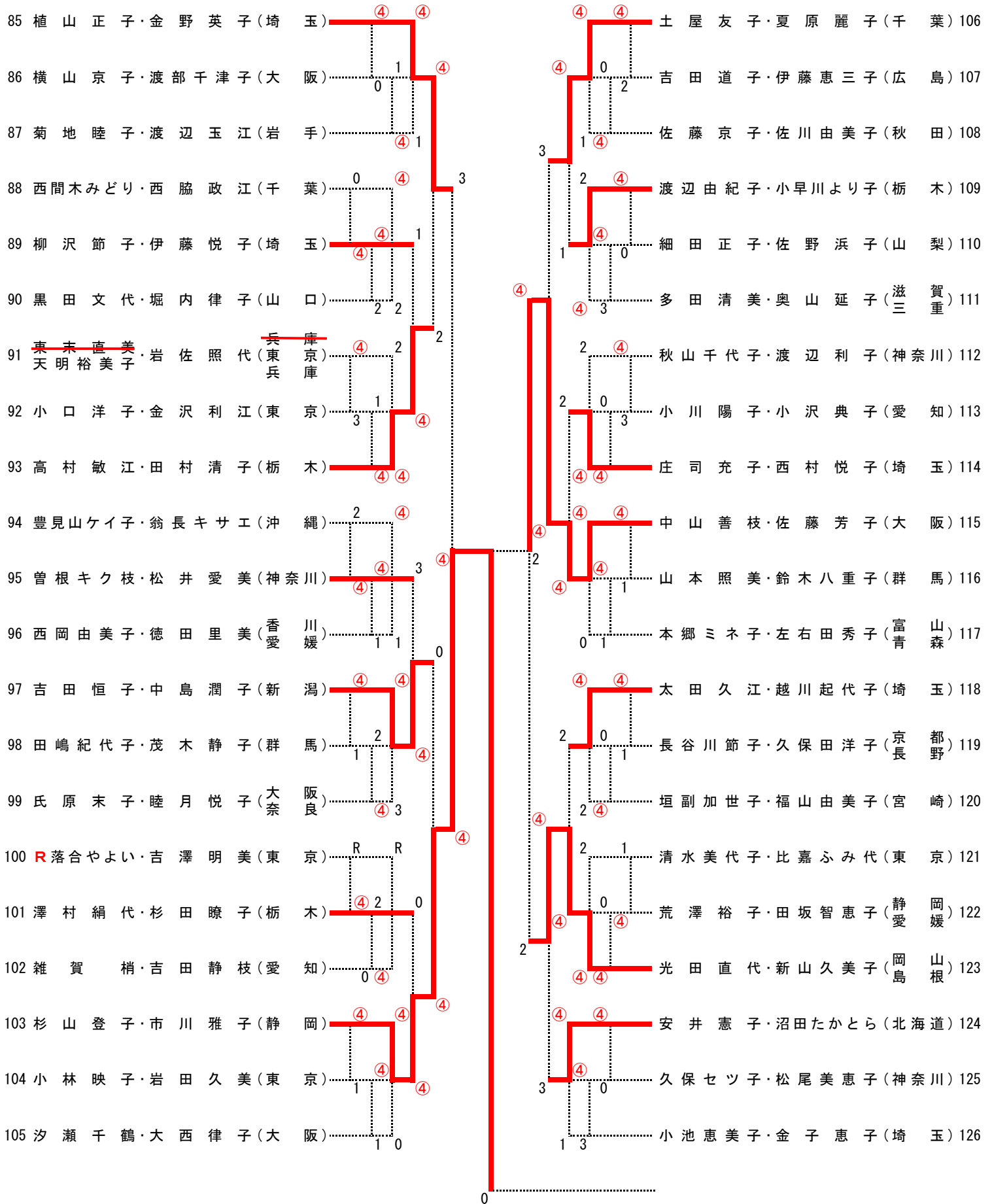

# あやめ (満60歳以上) 《4》

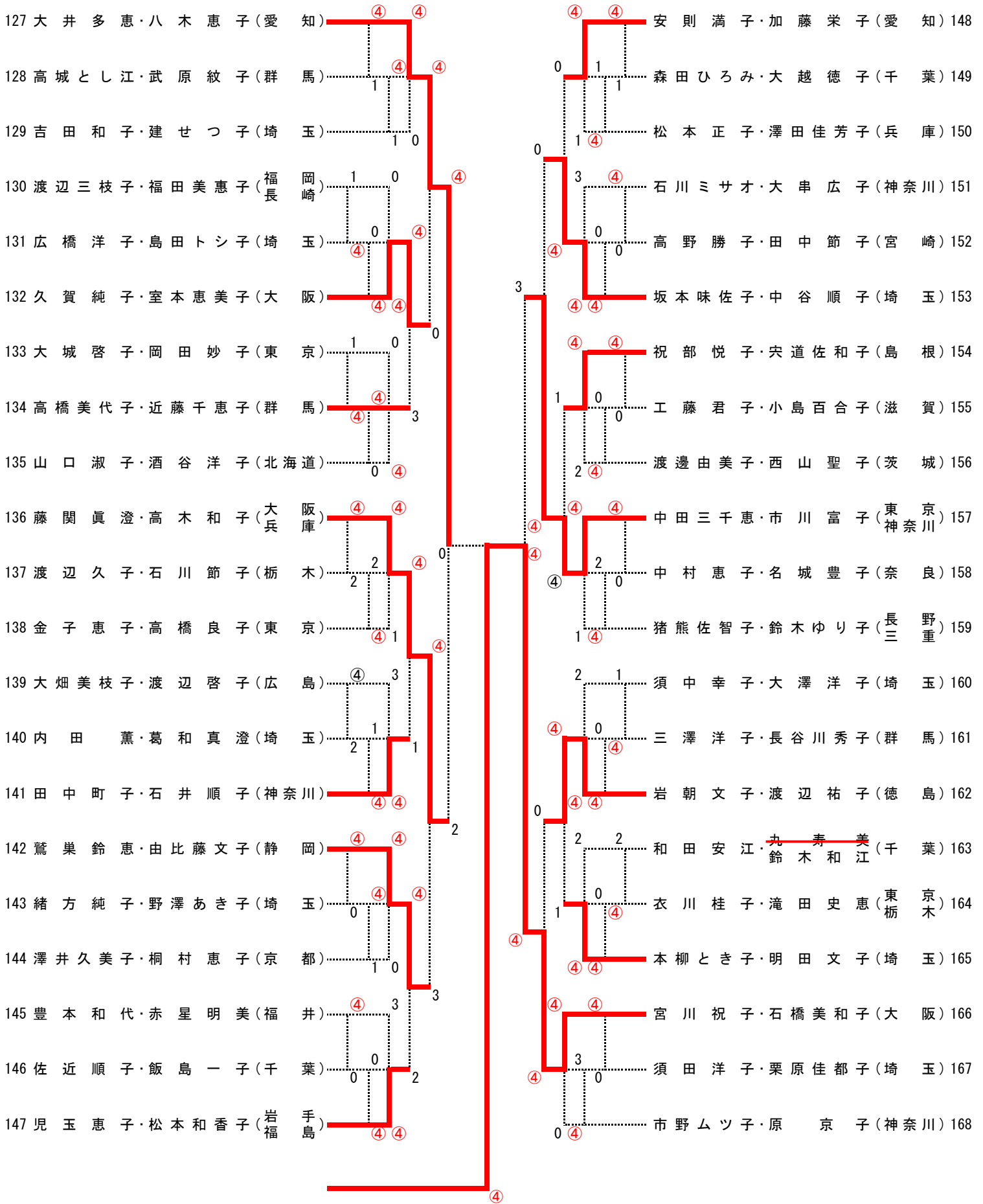

# きくブロック (満55歳以上) 《1》

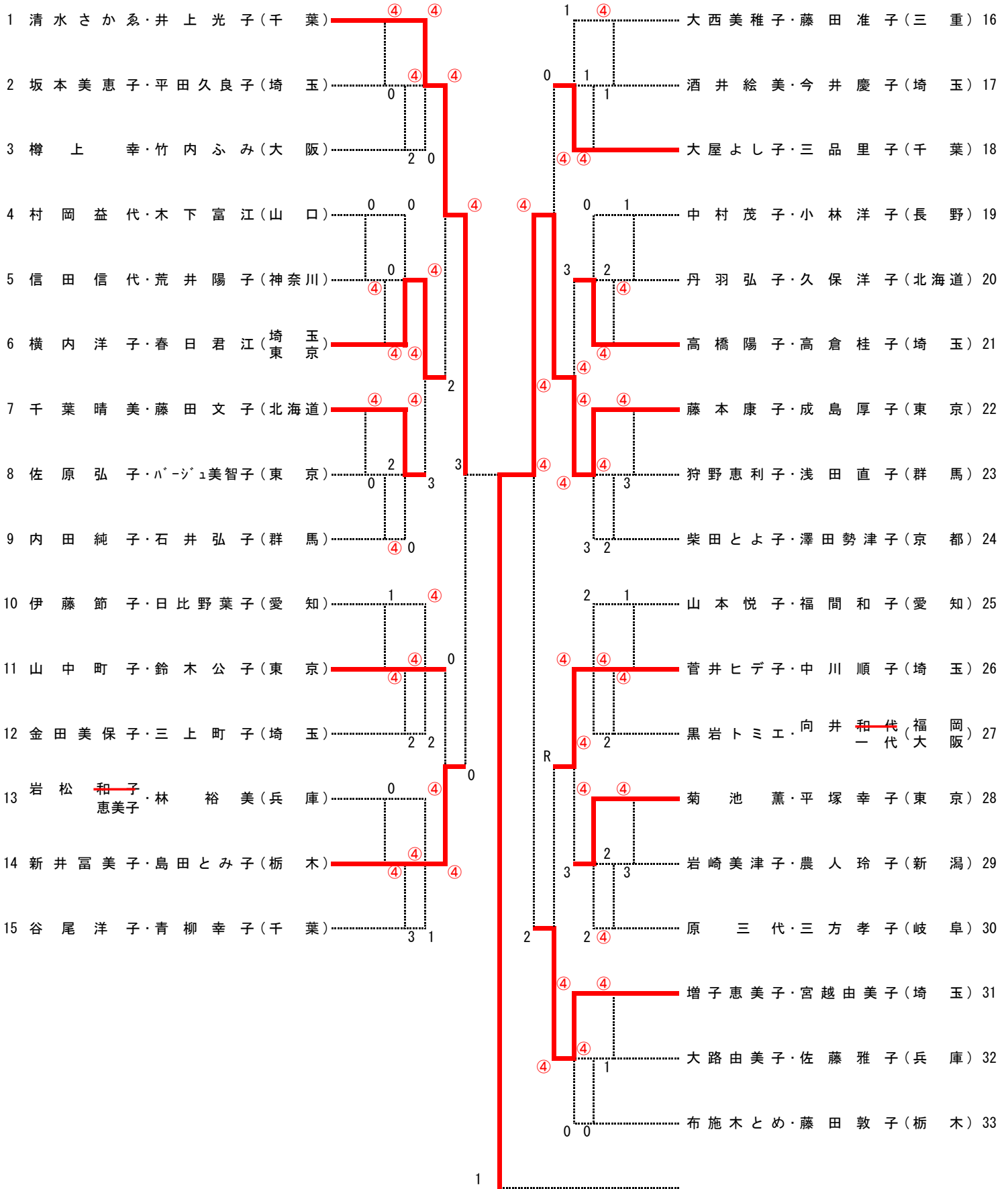



# きくブロック (満55歳以上) 《2》

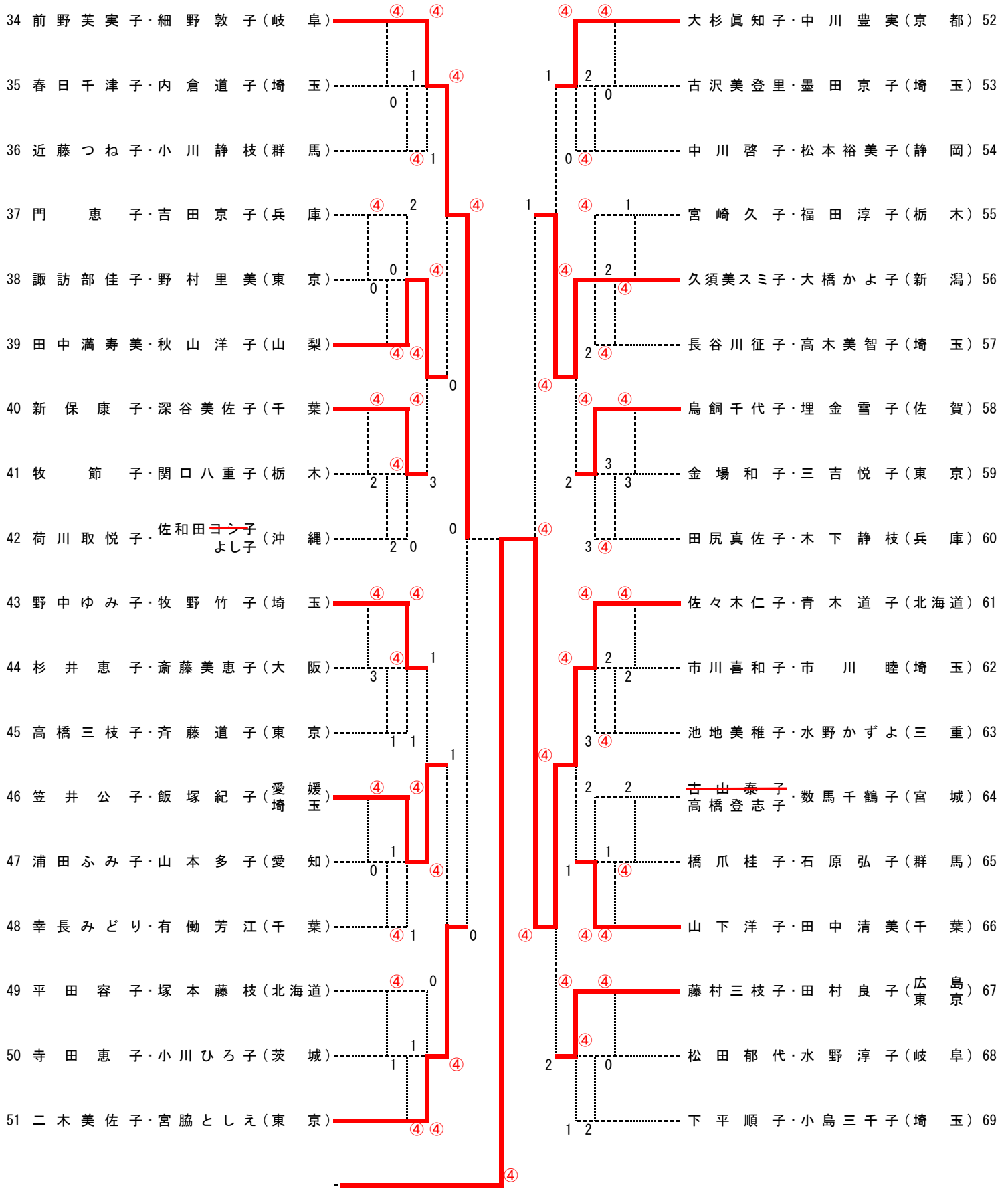

# きくブロック (満55歳以上) 《3》

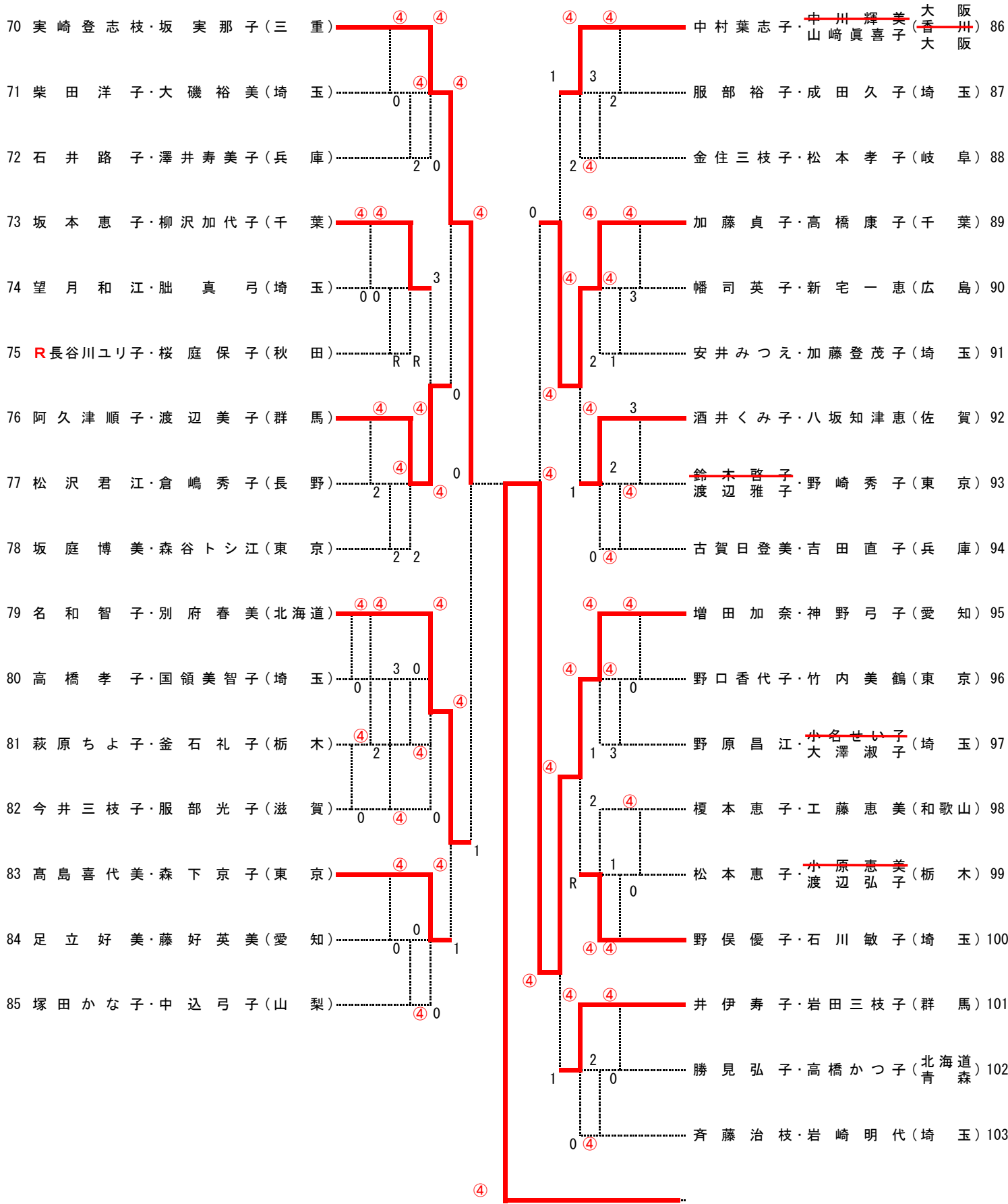

# きくブロック (満55歳以上) 《4》

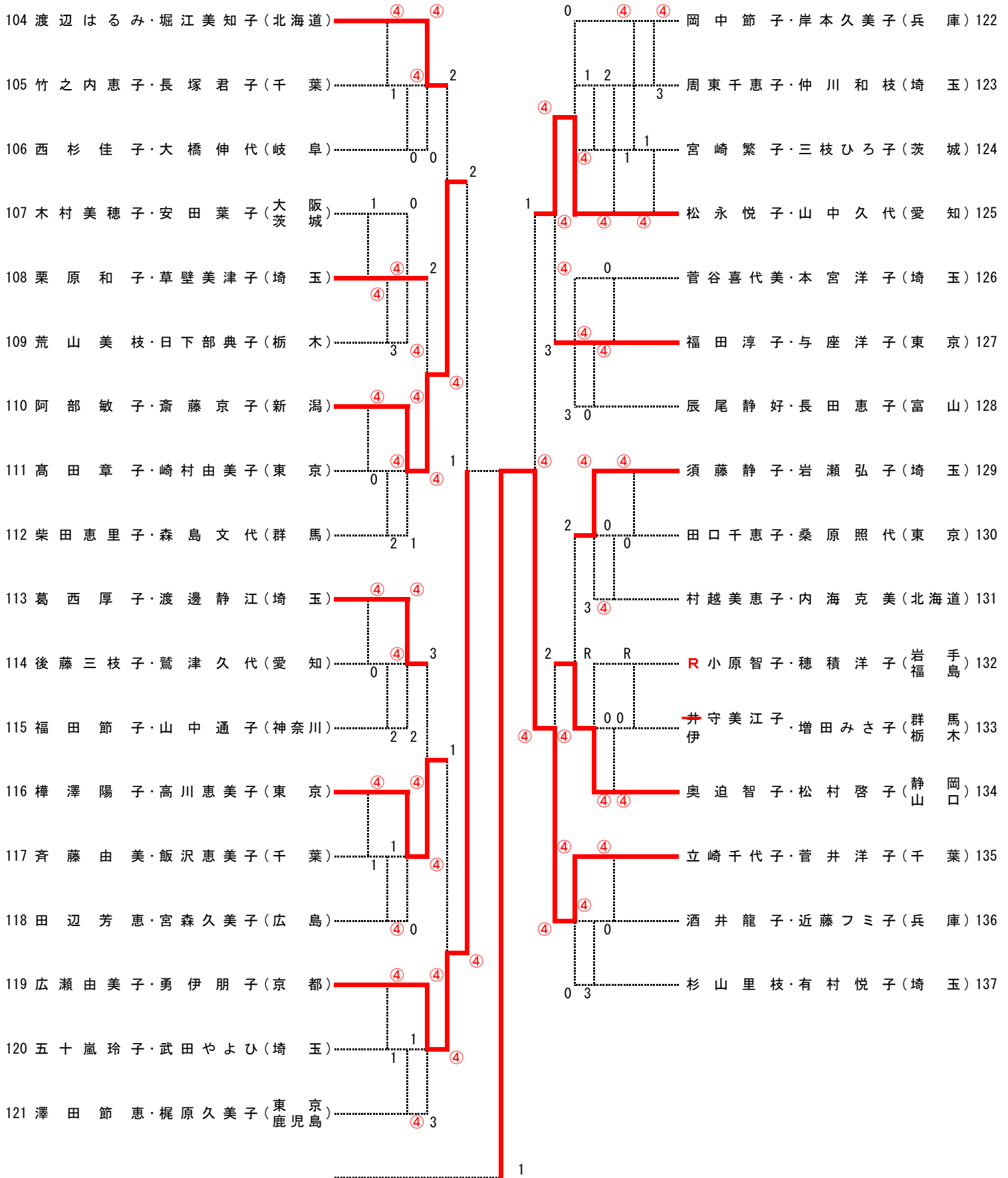

# ゆりブロック (満50歳以上) 《1》

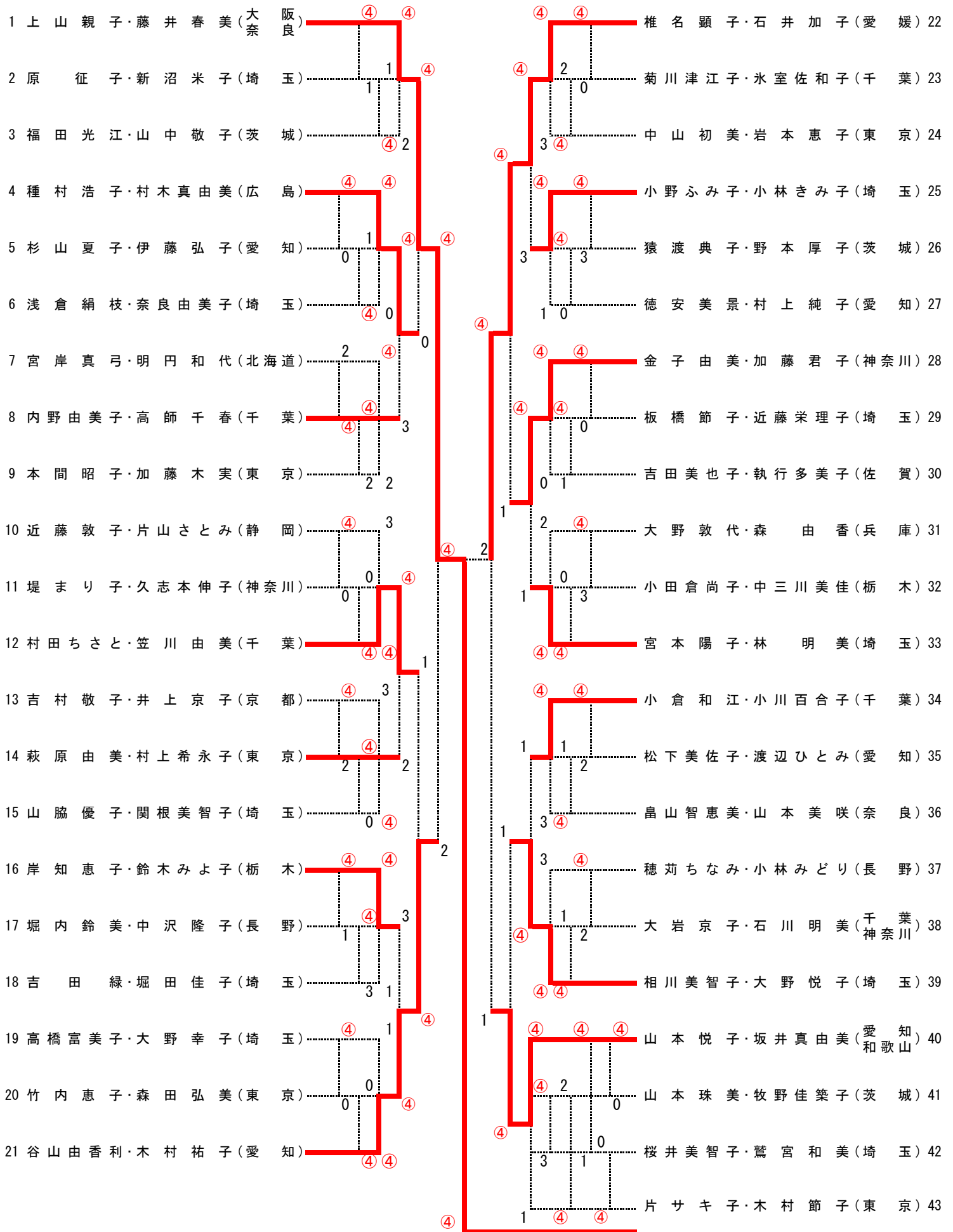

# ゆりブロック (満50歳以上) 《2》

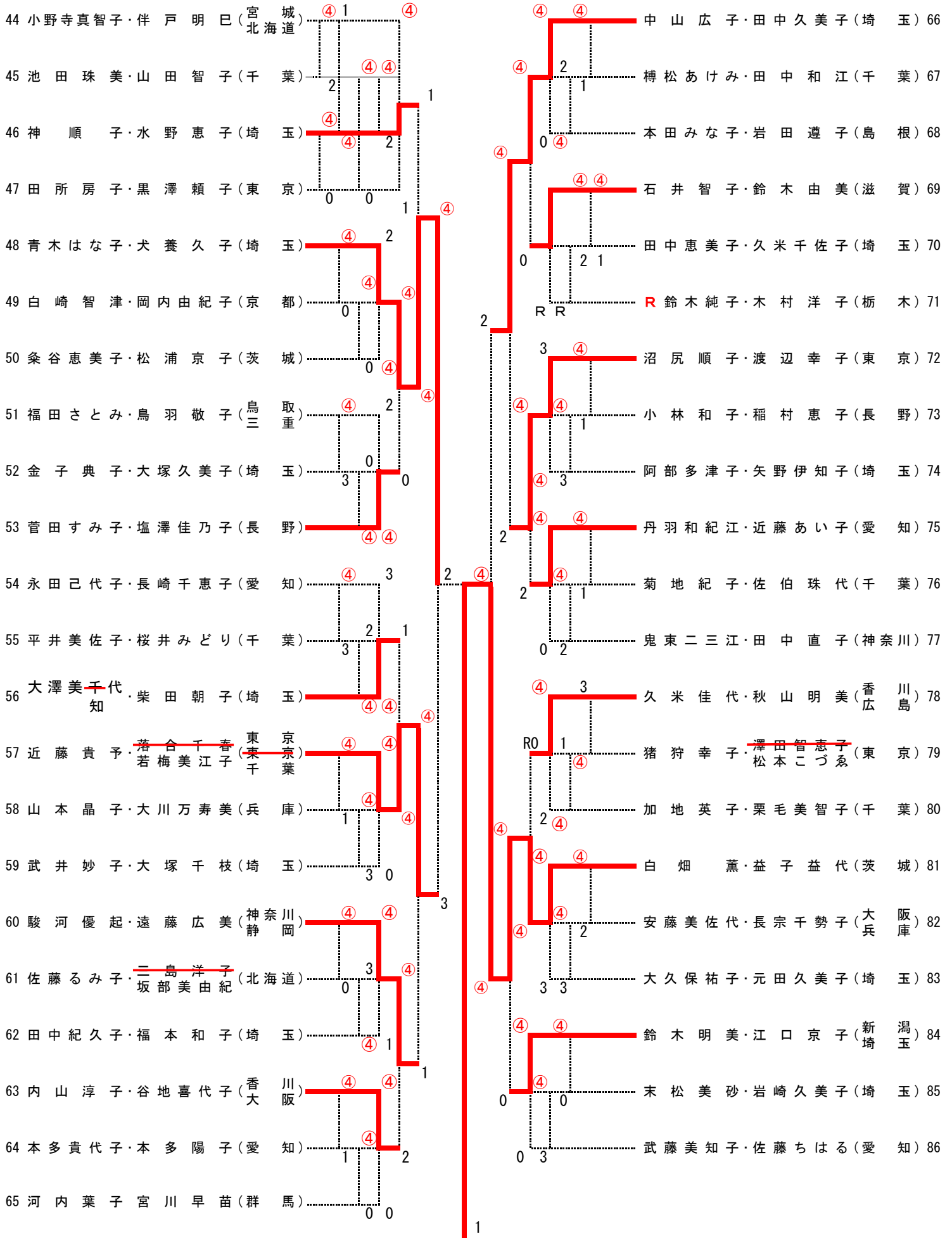

# ばら (満40歳以上) 《1》

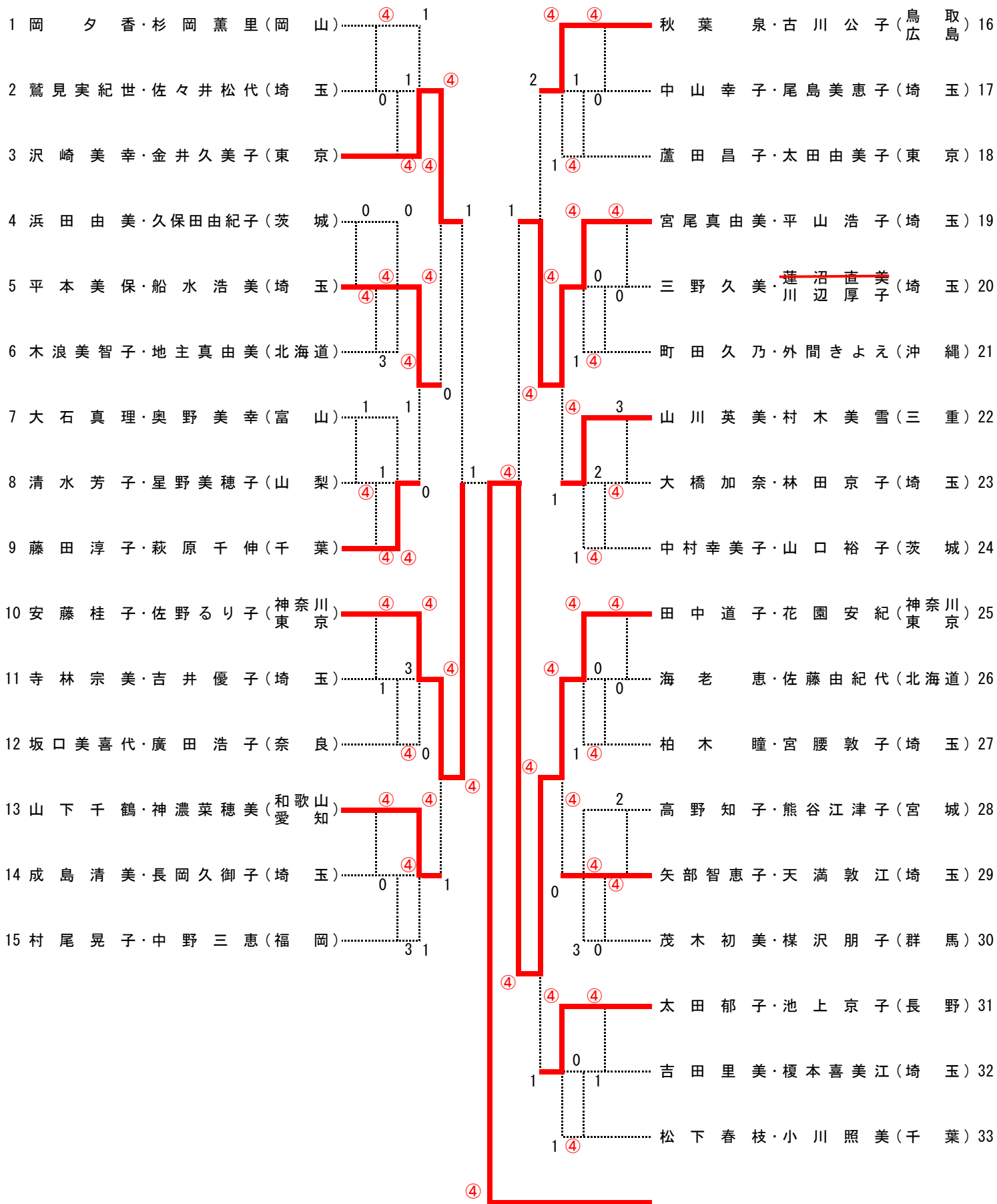

# ばら (満40歳以上) 《2》

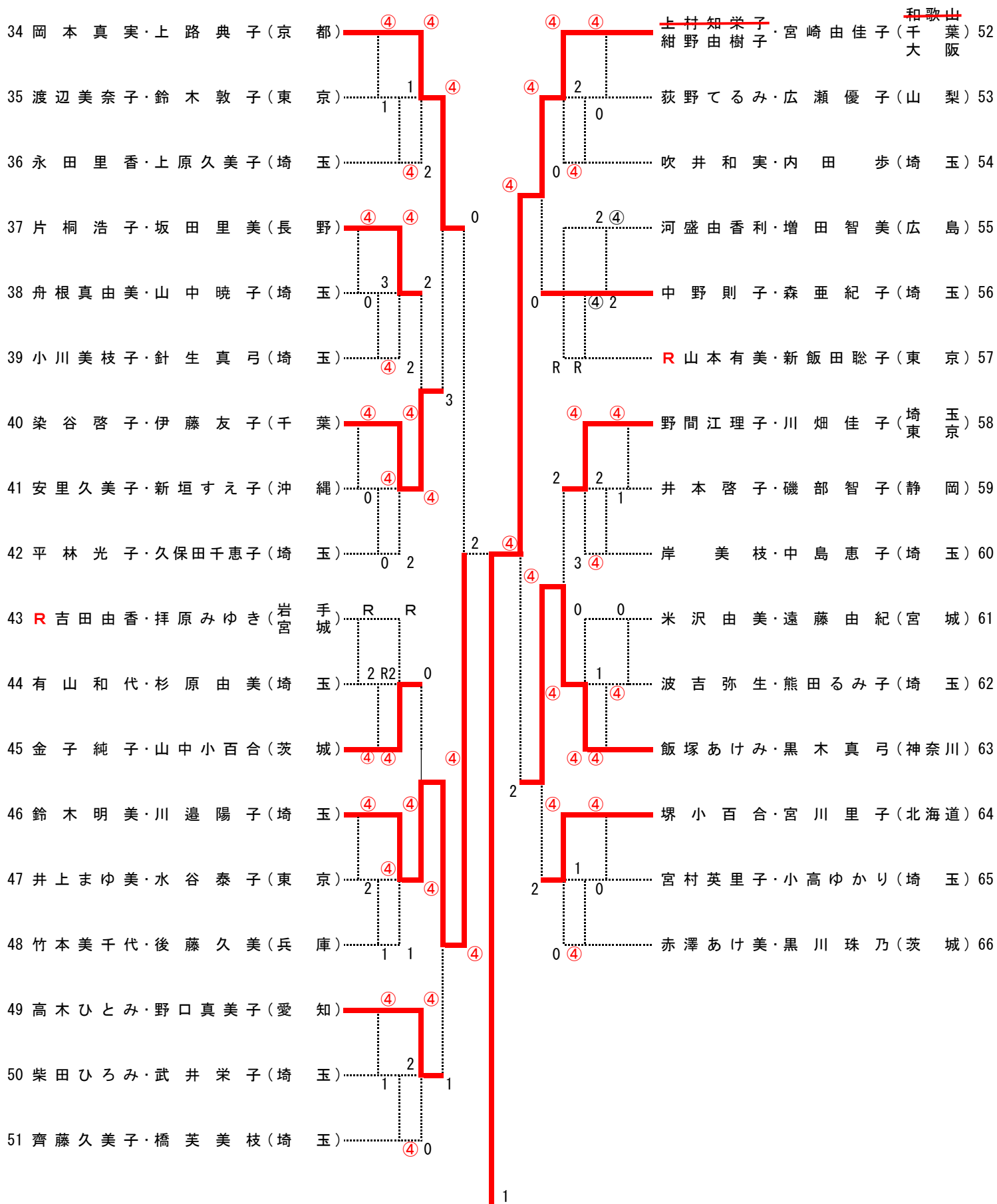

# すみれブロック (満20歳以上)

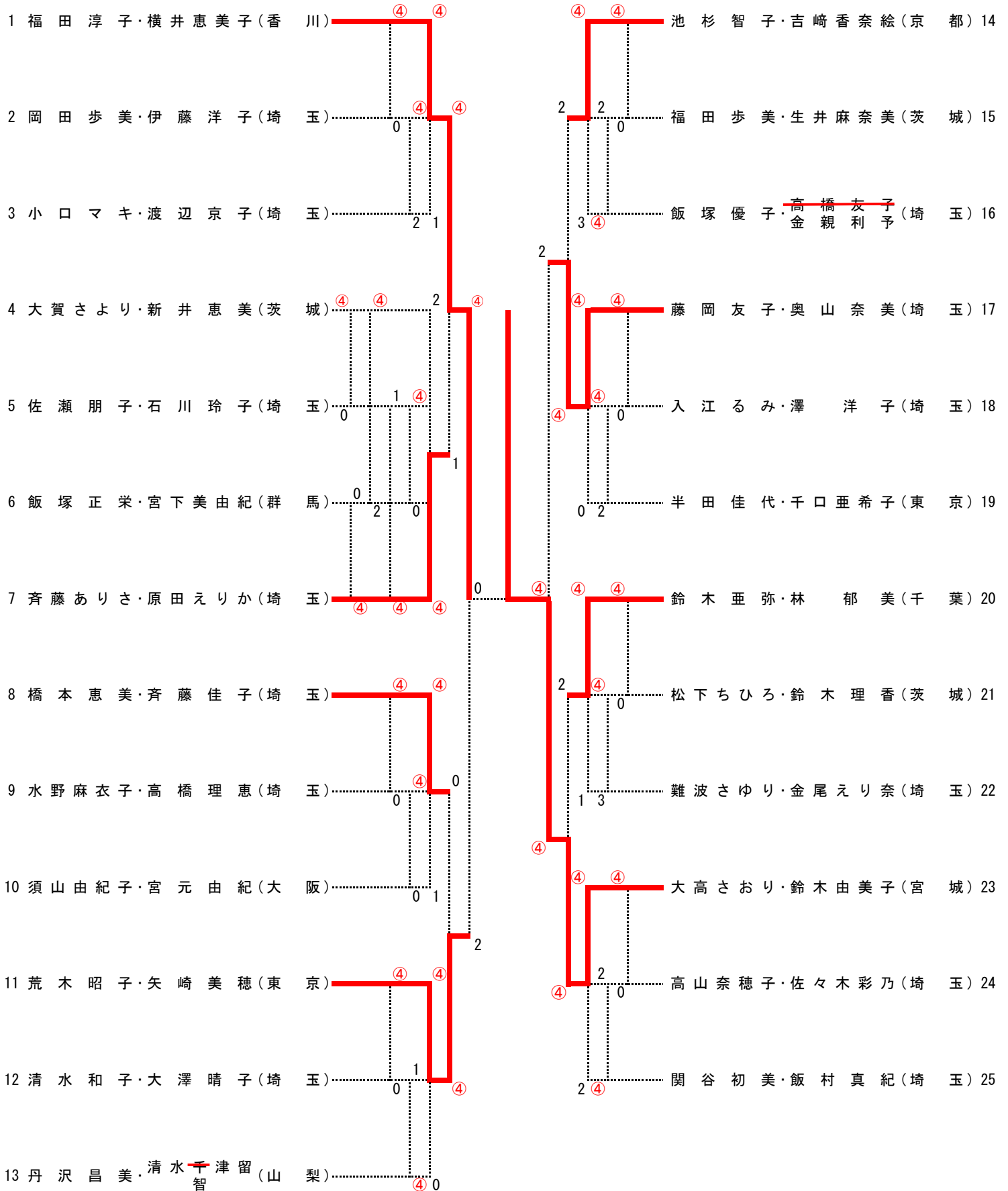



# ふじブロック (初心者) 《1》

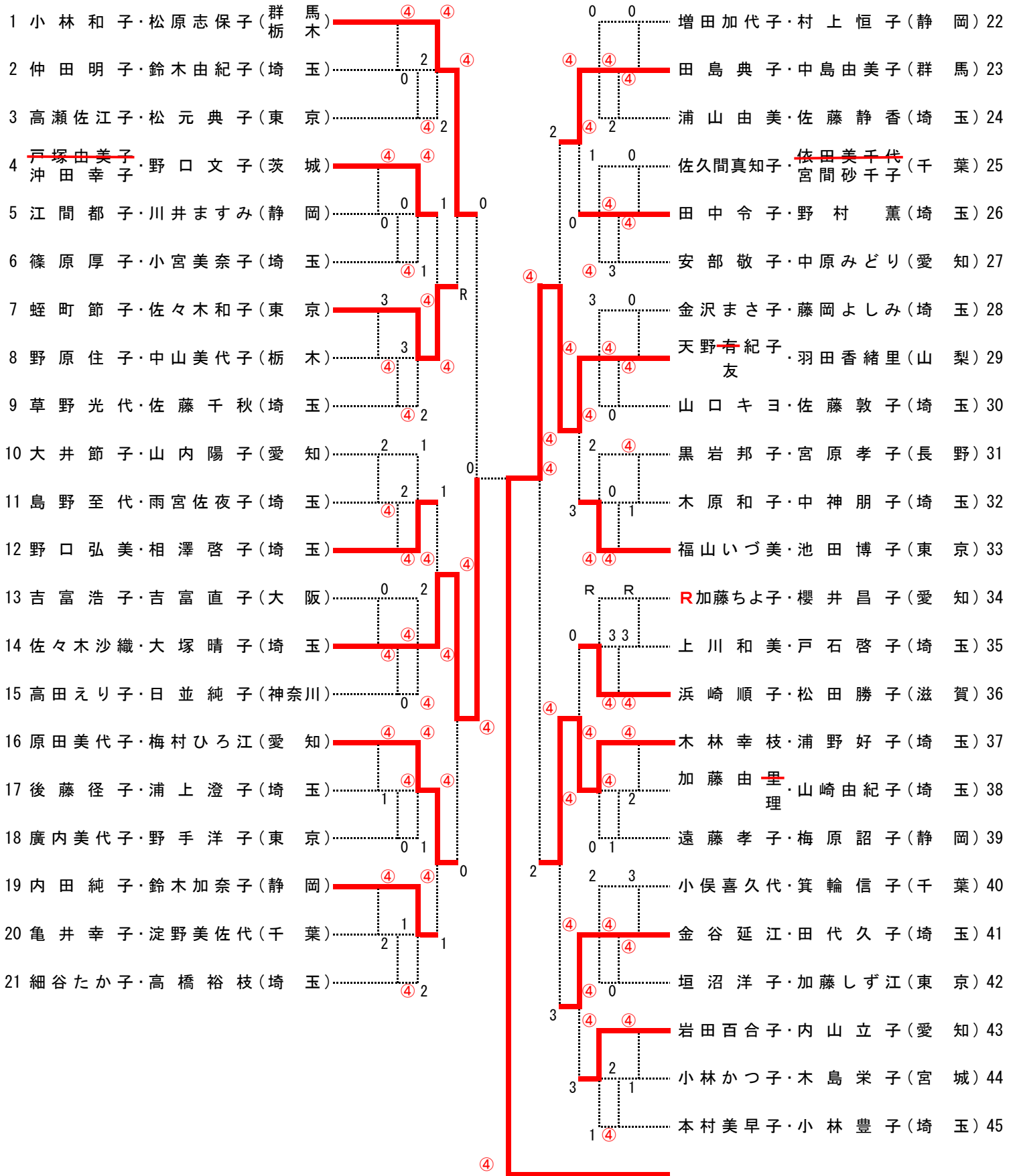

# ふじブロック (初心者) 《2》

