

Soft Tennis

[ソフトテニス]

4

APRIL
2026
No.863

第20回

アジア競技大会 日本代表予選会

2026年のアンチ・ドーピング規定に関して
第37回 都道府県対抗全日本中学生ソフトテニス大会
第8回 ソフトテニストレーナー研修会 報告(前編)
第6回 平和カップひろしま国際ソフトテニス大会
FAS CUP 2026
理事会・専門委員会&合宿報告

第2回

アジアジュニアソフトテニス選手権大会
開催報告

ナショナルチーム男子強化合宿 報告

ナショナルチーム女子強化合宿 報告

Soft 4 APRIL 2026 No.863

【ソフトテニス】

Tennis

C O N T E N T S

【表紙写真】

3月20日～22日に福島県棚倉町で開催された「第20回 アジア競技大会日本代表予選会」。写真は男女1位に輝き日本代表を決めた上松俊貴選手（NTT西日本）と宮前希帆選手（ワタキューセイモア）のプレー写真

- 1 第20回 アジア競技大会日本代表予選会
- 5 第2回 アジアジュニアソフトテニス選手権大会
開催報告
- 8 ナショナルチーム男子強化合宿 報告
- 10 ナショナルチーム女子強化合宿 報告
- 13 2026年のアンチ・ドーピング規定に関して
- 20 第6回 平和カップひろしま国際ソフトテニス大会
- 24 FAS CUP 2026
- 26 第8回 ソフトテニストレーナー研修会 報告(前編)
- 28 第37回 都道府県対抗全日本中学生ソフトテニス大会
- 39 支部ニュース
- 41 理事会・専門委員会&合宿報告
- 43 次号予告
- 44 2026年度(令和8年度) 大会日程及び開催地一覧

第20回 アジア競技大会 日本代表予選会

■3月20日～22日 福島県・テニスパーク棚倉

上松俊貴選手と宮前希帆選手が 日本代表に内定！

3日間にわたって熱戦を繰り上げた日本代表予選会。最終日は男女各4選手がリーグ戦を行いました。その結果、男子は上松俊貴選手 (NTT西日本) と女子は宮前希帆選手 (ワタキューセイモア) が日本代表に内定しました。

公式戦で初対戦となった天間選手 (東北高校) との試合は激戦だったが、宮前選手がファイナルゲームをの—5で奪って勝利した



ハードコートというサーフェスに加え、強風というコンディションの中、自分のテニスを貫いて勝利を握った上松選手

3日間の戦いを勝ち抜いて1位に輝いた上松選手と宮前選手

【予選会2日目結果】

男子
A
ブロック

| NO | 氏名 | 所属 | | A | B | C | D | 勝率 | 順位 |
|----|-------|------|-----------|---|---|---|---|-----|----|
| A | 上松 俊貴 | 広島 | N T T 西日本 | | ④ | ④ | ④ | 3/3 | 1 |
| B | 黒坂 卓矢 | 日本学連 | 日本体育大学 | 2 | | 3 | ④ | 1/3 | 3 |
| C | 丸山 海斗 | 大阪 | one team | 0 | ④ | | ④ | 2/3 | 2 |
| D | 長江 光一 | 広島 | N T T 西日本 | 1 | R | 3 | | 0/3 | 4 |

男子
B
ブロック

| NO | 氏名 | 所属 | | E | F | G | H | 勝率 | 順位 |
|----|-------|----|-----------|---|---|---|---|-----|----|
| E | 植田 璃音 | 奈良 | 高田商業高校 | | ④ | 1 | ④ | 2/3 | 2 |
| F | 広岡 宙 | 広島 | N T T 西日本 | 3 | | 0 | ④ | 1/3 | 3 |
| G | 矢野 颯人 | 広島 | N T T 西日本 | ④ | ④ | | ④ | 3/3 | 1 |
| H | 上岡 俊介 | 京都 | Up Rise | 2 | 3 | 1 | | 0/3 | 4 |

女子
A
ブロック

| NO | 氏名 | 所属 | | A | B | C | D | 勝率 | G差 | 順位 |
|----|--------|------|-----------|---|---|---|---|-----|----|----|
| A | 宮前 希帆 | 京都 | ワタキューセイモア | | ④ | ④ | ④ | 3/3 | | 1 |
| B | 左近 知美 | 日本学連 | 日本体育大学 | 1 | | ④ | 3 | 1/3 | -2 | 3 |
| C | 浪岡 菜々美 | 東京 | ナガセケンコー | 3 | 3 | | ④ | 1/3 | -5 | 4 |
| D | 長谷川 憂華 | 京都 | ワタキューセイモア | 1 | ④ | 3 | | 1/3 | +7 | 2 |

女子
B
ブロック

| NO | 氏名 | 所属 | | E | F | G | H | 勝率 | G差 | 順位 |
|----|-------|------|---------|---|---|---|---|-----|----|----|
| E | 岩倉 彩佳 | 広島 | どんぐり北広島 | | ④ | 3 | ④ | 2/3 | +2 | 1 |
| F | 前川 愛生 | 日本連盟 | 広島翔洋高校 | 3 | | 1 | 0 | 0/3 | | 4 |
| G | 天間 麗奈 | 宮城 | 東北高校 | ④ | ④ | | 3 | 2/3 | ±0 | 2 |
| H | 前田 梨緒 | 日本学連 | 明治大学 | 1 | ④ | ④ | | 2/3 | -2 | 3 |

【予選会3日目結果】

男子

| NO | 氏名 | 所属 | | 1 | 2 | 3 | 4 | 勝率 | 順位 |
|----|-------|----|-----------|---|---|---|---|-----|----|
| 1 | 上松 俊貴 | 広島 | N T T 西日本 | | ④ | ④ | ④ | 3/3 | 1 |
| 2 | 植田 璃音 | 奈良 | 高田商業高校 | 1 | | ④ | R | 1/3 | 3 |
| 3 | 丸山 海斗 | 大阪 | one team | R | 1 | | 0 | 0/3 | 4 |
| 4 | 矢野 颯人 | 広島 | N T T 西日本 | 1 | ④ | ④ | | 2/3 | 2 |

女子

| NO | 氏名 | 所属 | | 1 | 2 | 3 | 4 | 勝率 | 順位 |
|----|--------|----|-----------|---|---|---|---|-----|----|
| 1 | 宮前 希帆 | 京都 | ワタキューセイモア | | ④ | ④ | 2 | 2/3 | 1 |
| 2 | 天間 麗奈 | 宮城 | 東北高校 | 3 | | ④ | ④ | 2/3 | 2 |
| 3 | 長谷川 憂華 | 京都 | ワタキューセイモア | 3 | 1 | | ④ | 1/3 | 3 |
| 4 | 岩倉 彩佳 | 広島 | どんぐり北広島 | ④ | 0 | 2 | | 1/3 | 4 |

●本大会の試合方法については以下の通り。

- ・1日目⇒トーナメント戦にてベスト8まで決定し、8人を2日目のリーグ戦決定者とする。
 - ・2日目⇒前日決定した8人を2ブロックに分けリーグ戦を行う。各ブロック上位2人(計4人)を3日目最終リーグ決定者とする。
 - ・3日目⇒前日決定した4人による最終リーグ戦を行い、1位を代表者に推薦する。
- (リーグ戦の試合順序に関しては、ルールブック記載順とするが、同一ブロックに同一所属のプレイヤーが入っている場合、試合順序にかかわらずにその対戦を優先する。尚、荒天の場合は試合方法を変更する場合がある。)

強さは、

VOLTRAGE
55 5V 5V5



far beyond ordinary

“積み上げた弱さ”
の先にある。

弱さをこまかさず、VOLTRAGE 55 5V 5V5
積み上げてきた日々。
変わる自分に寄り添い、一步先へ導いてくれるラケットは、
中学の部活でも、今のコートでも 一緒だ。

前へ出る
勇気
を覚えてきた。

ローボールが決まる裏には、届かなかった悔しさがある。
飛ぶボールに追いつきたくて、



宮前 希帆
アジア選手権 日本代表



失敗も涙も、未来の自分が
感謝する素材になる。

積み重ねた時間とともに、私は次のステージへ進む。

このラケットと一緒に。



FRAME SIZE 9050.IN. STRINGPATTERN 16x16
MATERIAL HT GRAPHITE / HM GRAPHITE / M46X /
REACT RESIN / MICRO LAMINATE CARBON / VDM

NEW / ボルトレイジ5VS-5S-5V / ¥24,200(税込) / カラー:ジュエルブルー / 2026年3月上旬発売予定 / 日本製

www.yonex.co.jp f YONEX JAPAN X yy_softtennis @yonex_jp @yy_softtennis

VOLTRAGE 55 5V 5V5

軽やかに弾く、クリアサウンド。



果物のある生活を。



青木フルーツ株式会社

フルーツバー事業

185 店舗
北海道 7店舗 東北エリア 19店舗 関東エリア 61店舗
北陸・甲信越エリア 14店舗 東海エリア 31店舗 近畿エリア 29店舗
中国エリア 7店舗 四国エリア 5店舗 九州・沖縄エリア 12店舗



フルーツタルト&カフェ事業

15 店舗
福島県 8店舗 宮城県 1店舗 茨城県 1店舗
埼玉県 1店舗 東京都 3店舗 神奈川県 1店舗



フルーツジュース&デリ事業

1 店舗
東京都 1店舗



フルーツショップ事業

7 店舗
福島県 4店舗 宮城県 1店舗 茨城県 1店舗
東京都 1店舗



第2回 アジアジュニアソフトテニス選手権大会

開催報告

■2月3日～8日 インド・パンジャブ州ルディアナ

アジアソフトテニス連盟



会場の入り口

男子国別対抗戦は主催国のインドが優勝 女子国別対抗戦は中国が制覇

2月上旬、インド・パンジャブ州ルディアナでアジアソフトテニス連盟主催の「第2回アジアジュニアソフトテニス選手権大会」が開催されました。

本大会は、アジア各国・地域のジュニア選手たちが一堂に会する貴重な機会でしたが、開催直前にインド南部で発生したニパウィルスの影響を受け、安全面を最優先に考慮した日本・韓国・中華台北がやむを得ず参加を見送ることになりました。

そのような状況の中でも、大会はインド連盟および地元関係者の尽力により無事に実施され、参加選手たちは熱い戦いを繰り広げました。特に東南アジアおよび南アジアの選手たちの競技レベルがこの10年で飛躍的に向上しており、その成果が随所に見られる内容となりました。

本大会が、今後のアジアにおけるソフトテニスの発展とジュニア世代の育成につながることを期待するとともに、次回大会では参加希望全ての国・地域がそろって参加できる環境が整うことを願っております。



開会式の様子

大会結果

| | | |
|-----------|------|-----------------------------|
| 男子ダブルス優勝 | U-15 | POOMPAT & KANISORN (タイ) |
| | U-18 | JAININ & NIPUN (インド) |
| | U-21 | OM YADAV & VANSH (インド) |
| 女子ダブルス優勝 | U-15 | MAHEK & VAISHALI (インド) |
| | U-18 | YAZHINI & NISHALINI (インド) |
| | U-21 | RAGA SRI & TANUSHRI (インド) |
| 男子シングルス優勝 | U-15 | THIENCHAI PONG POOMPAT (タイ) |
| | U-18 | NIPUN PRAVEEN SANGTE (インド) |
| | U-21 | ARYAN THAKUR (インド) |
| 女子シングルス優勝 | U-15 | PHOONPHON SIRIKORN (タイ) |
| | U-18 | ZHANG ZHENAI (中国) |
| | U-21 | LI MENGKE (中国) |

| | | |
|-------|-----|-------|
| 男子団体戦 | 優勝 | インド A |
| | 準優勝 | 中国 |
| | 3位 | タイ |
| 女子団体戦 | 優勝 | 中国 |
| | 準優勝 | インド A |
| | 3位 | カンボジア |



ハードコートで戦う各国の選手達



地元新聞に大きく取り上げられた大会の記事



Developing Technology into the Future

私たちは、トータルな視野でシステムを捉えお客様の個別のニーズに的確に対応します。



カメラモジュール・水晶デバイス・センサデバイスなど、電子部品の生産設備を複合的な技術と視点で、計画から開発・運用サポートまでのソリューション型製品として提供しています。

アクティブアライメント装置 AAAS860

CMOSセンサへVCMユニットを組み合わせ、6軸でアクティブアライメント後、接着剤の仮硬化を行います。



レンズ組み立て装置 ALDS860

複数枚のレンズを一枚ずつ搭載し、接着剤塗布・UV硬化を行い、収納トレイに収納を行います。



リッド仮付け・真空アニール・真空シーム溶接装置装置 AVSS860

水晶振動子、MEMSセンサなどのセラミックパッケージにリッド仮付け・真空アニール後、真空中で気密封止を行います。



ナショナルチーム男子強化合宿

報告

■2月16日～20日

広島県・広島市 広島広域公園テニスコート、広島リゾート&スポーツ専門学校

監督：篠原 秀典、コーチ：増田 健人、堀 晃大、トレーナー：兼平 智孝、マネージャー：川上 晃司

合宿の目的

- ・チームの活動理念・強化方針の共有
- ・コンディショニングにおける強化方針の共有とストレングストレーニングの実施
- ・ナショナルチーム所属選手の強化
- ・日本代表候補選手の選考

合宿の成果

チームの活動理念や技術・戦術・戦略・コンディショニングの強化方針の共有や年間を通しての活動内容の周知などについて、チームミーティングや個人とのコミュニケーションを通じて繰り返し伝えることができた。

戦術や戦略に関しては、ミーティングであらかじめ強化項目やトライする技術に関しての共有が進んでいたことにより、試合においてポジティブな思考でトライさせることができた。

また、実践において選手達の今後のさらなる可能性を感じられたことは大きな成果であった。さらにはスポーツ科学部会（緒方先生）のご協力により、ほぼ全ての試合の映像撮影を行い、その日のうちに選手たちへのフィードバックを行った。それにより、選手たちは映像を頼りに省察を行い、翌日に迎えた試合に前日の良いイメージや反省を活かす取

り組みを行うことができた。

また、今年はアジア競技大会が開催されることから、日本代表選手の選出が例年より早く設定されている。そのことにより、今合宿から選手選考を行うこととなった。強化に割く時間が短くなってしまったものの、随所に強化練習を入れたことで、強化項目に対する理解も深まったと感じている。

今回、アンダーチームと合同で合宿を実施することで、ナショナルチームとしての自覚や責任をより一層感じながら活動を行うことができた。また、各カテゴリーのスタッフ・選手と現場で意見交換や情報共有を行うことができたことは大変意義深く、充実した合宿となった。

今後の課題

次回合宿において、今回共有した強化方針に沿ったトレーニングが実施されてきたのかを的確に判断したい。

実戦でトライし続けなければ技術や戦術が身につかないことを考えると、国内戦においても国際大会を意識し、戦略の幅を広げた戦い方ができ、尚且つ結果が残せる選手を求めている。

さらには、今後も活動理念や強化方針についてミーティングや現場において共有を図り、スタッフ・選手ともに同じ想いをもち活動できるようチームづくりを進めていきたい。



会場のハードコートで練習中の選手達



謝辞

今回の合宿の実施にあたり、オフィシャルサプライヤーであるヨネックス様には、ウェアなどの提供から毎日のストリングサービスなどにより、活動が

円滑に進むためのサポートをいただいた。また、施設を貸し出していただいた広島リゾート＆スポーツ専門学校、活動施設や宿泊・食事などに関してご協力いただいた広島県連盟はじめ関係各位の皆様にも、この場を借りて感謝したい。

(文責・篠原 秀典)

活動内容

| 日程 | 午前 | 午後 | 夜 |
|----------|-------------------------------|------------------------------------|-------------------------------------|
| 2月16日(月) | | 試合(ミックスダブルス)、練習 | ミーティング(活動理念・強化方針の共有、男女合同ミックスダブルス方針) |
| 2月17日(火) | 試合(ミックスダブルス)、練習 | 試合(ミックスダブルス)、練習 | ミーティング(コンプライアンス) |
| 2月18日(水) | 試合(シングルス) ※U-21、U17一部合同 | ミーティング(アンチ・ドーピング)、 ストレングストレーニング | ミーティング(コンディショニング方針、 シングルス方針) |
| 2月19日(木) | 試合(シングルス)、練習 ※U-21、U17一部合同 | 試合(ダブルス) ※U-21、U17一部合同 | ミーティング(実践食事学講義) |
| 2月20日(金) | 試合(ダブルス)、練習 ※U17一部合同 | ミーティング、解散 | |

GUMENERGY

ガムエナジー

己を超える!



ムーンパープル



スラッシュブルー



エアリーホワイト



グラビティブラック



ナショナルチーム女子強化合宿

報告

■2月16日～20日
広島県・広島市 広島広域公園テニスコート



監督：佐藤 英宣、コーチ：三浦 洋美、菅野 創世、
トレーナー：市山 裕梨、マネージャー：川上 晃司

合宿の目的

- ・強化理念、方針の共有と理解
 - ・アジア競技大会日本代表選考
 - ・チーム基盤の整備（講義・体力測定）
- ※2026年のスローガンは「挑み続ける、頂のその先へ」

合宿の成果

- ・アジア競技大会に向けた強化の共通認識を浸透させ、選手・スタッフ間で強化の方向性が統一された。世界基準で信頼されるチームを目指す行動基準も確認された。
- ・男女合同ミーティングを通じ、ミックスダブルス強化に必要な戦術・分析・メンタル面の基準を共有。
- ・試合・練習・フィジカル・ウェイトトレーニングを通じ、選手の総合力を評価。また、緒方情報・戦略コーチの動画撮影によるプレー傾向の分析も進めていく。

- ・コンプライアンス講義、ドーピング講習により知識を強化。
- ・体力測定では個々の最新フィジカルデータが更新され、測定結果から個々の課題が数値的に把握でき、明確化された。
- ・全カテゴリーの団結式では、アジア競技大会、またその先に向けて、一人ひとりがチームジャパンとして戦う意識を共有し、世代を超えた一体感を感じる時間となった。

今後の課題

- ・3月の日本代表選考会を経て、4月の合宿で代表4名を決定する。
- ・ハードコートで必要な技術・フィジカル面を継続して強化していくこと。「これくらいでいい」という意識を捨て、常にその先を求め続ける。
- ・ゲーム分析で明らかになった課題を男女スタッフで共有し、戦術へ落とし込む。



期間中は室内のハードコートも使用



ジムでウェイトトレーニングに励んだ



屋外のハードコートでは体力測定や様々なトレーニングを行った

謝辞

今回の合宿の実施にあたり、広島県ソフトテニス連盟の方々には全カテゴリーが充実した合宿を送れるようご尽力いただきました。また、歓迎式には、広島市ソフトテニス連盟・母谷会長をはじめ、来賓の方々から激励のお言葉を頂戴し、心より感謝申し上げます。

またオフィシャルサプライヤーであるヨネックス様を始め、たくさんのストリンガーの方のストリングサービスにより、活動が円滑に進むためのサポートをいただきました。

食事・宿泊に際しては、メルパルク広島様にご協力いただき、良いコンディションの中合宿を送ることができました。



スタッフの指導に耳を傾ける選手達

また、連盟事務局の方々には合宿に向けて多大なるご尽力を賜り、心より感謝申し上げます。

ありがとうございました。

活動内容

| | | |
|--------------|-------------|-----------------------------|
| 2月16日 (月) | 12:00 | ホテル集合後、路線バスにて広域公園に移動 |
| | 14:00～18:00 | 練習・試合 (ミックスダブルス) |
| | 20:00～21:00 | チームミーティング (女子・男女合同) |
| 2月17日 (火) | 9:00～12:30 | 試合 (ミックスダブルス)・練習 |
| | 13:00～ | 団結式 |
| | 15:00～18:00 | 試合(ミックスダブルス)・練習 |
| | 20:00～21:00 | コンプライアンス講義 |
| 2月18日 (水) | 9:00～12:00 | 体力測定・トレーニング |
| | 12:00～13:30 | アンチ・ドーピング講習会 (烏山先生・梶山さん) |
| | 14:00～18:00 | 練習・試合(シングルス) |
| 2月19日 (木) | 9:00～12:00 | 体力測定・トレーニング |
| | 14:00～18:00 | 移動・ウェイトトレーニング |
| 2月20日 (金) | 9:00～ | トレーニング・技術練習 |
| | 14:00 | 解散 |



ナショナルチーム女子の選手達とスタッフ

FALS

変わりゆく時代に

変われる強さを。

株式会社 **IFEES**



ホームページ

2026年の アンチ・ドーピング規定に関して

アンチ・ドーピング部会長 **梶山 祥子**

ドーピングとは、競技力を高めるために薬物などを使用したり、その使用を隠蔽したりすることをいいます。それは、①スポーツのフェアプレー精神に反する、②スポーツそのものの意義を失わせ、未来のアスリートへ悪影響を及ぼす、③アスリートの健康を損ねる、④薬物の常習性による社会への悪影響、などの理由により、世界アンチ・ドーピング規定により防止活動が行われています。ソフトテニス競技でも日本アンチ・ドーピング機構（JADA）に加盟し、検査を含めた活動を実施しています。

アンチ・ドーピング部会では知識や情報を広めるため、大会においてアウトリーチ（啓発活動）を年に2回行っております。例年通りの全日本総合選手権と、2025年は株式会社ゴーセン様と北海道連盟にご協力いただき、ハイスクールジャパンカップで実施しました。当該大会では、80名以上の出場選手、120人の保護者や観戦の方にご来場いただき盛況となりました。情報を広められた一方、①漢方薬の安易な使用、②引率指導者の無関心、が問題点として見つかりました。2026年はブース内容も見直して実施する予定です。

今掲載は、2026年1月1日に発行された新しいルールについて「昨年から変更された主な点」を中心にお伝えします。継続して「注意していただきたいこと」も含めてご一読ください。

1) 2025年からの変更点

①糖尿病治療薬

チルゼパチドも監視対象に含まれました。

②一酸化炭素吸入の禁止

禁止方法に追加されました。

③血液成分操作の定義の明確化

採血が許可されるのは、医療、ドーピング検査、認定された（日本赤十字社）献血のみです。

④遺伝子・細胞ドーピングの拡大

ミトコンドリアやリポソームの導入が禁止されます

⑤たんぱく同化薬の追記

エステルが禁止対象となることが明記されました

⑥糖質コルチコイド

ウォッシュアウト期間について追記されました

病状により必要な治療は受けることができますが、TUE申請が必要となります。今一度確認してみましょう。

2) 持病や急性の症状に対する処方への注意

①風邪、せき、鼻炎

競技会（大会）で禁止されるエフェドリンなどが含まれていることがあります

②ぜんそく

TUE申請（後述を参照）が必要な薬、使用量・使用方法の制約があります。

アンチ・ドーピングに詳しい医師の診察を受けるようにしてください。

※サルブタモール、サルメテロール、ホルモテロール、ビランテロールは日本で承認されている量の吸引は可能です。

※ネフライザーを用いての吸入は禁止されています。

③糖尿病

インスリンは禁止物質です。

④高血圧

利尿薬は禁止物質です。

⑤抗炎症

糖質コルチコイドは、耳・鼻・皮膚・目・肛門周辺への局所使用「以外」は、競技会での使用は禁止されています。アスリートでよく使用される外傷時の関節・腱周囲への注射、口内炎時の口腔内使用、痔疾患での注入には注意が必要です。

3) 病気・それ以外での注意

① 静脈注射・点滴

自分で飲水できない状態の場合、「入院設備を有する」医療機関やその受診過程で、点滴を受けることは違反ではありません。それ以外の場合や、点滴の薬剤に禁止物質が含まれる場合は、「遡及的」TUE申請が必要です。

② 漢方薬

そもそも禁止物質を含んでいるものもありますが、産地により成分が異なるなど不安定なため、服用しないことをお勧めします。また、一見西洋薬のように見えても、〇〇エキスなどの成分表記がある薬品やサプリメント、エナジードリンクなどは避けるようにしましょう。

③ サプリメント

食品扱いのため、製造元にはすべての成分を厳密に表記する義務がありません。製造過程で禁止物質が混入する例もあるため注意が必要です。

4) TUE (治療使用特例) 申請について

アスリートには適切な治療を受け、自身の健康を守り、スポーツに参加する平等な権利があります。病気やケガの治療のために、禁止物質や禁止方法を使用せざるを得ない場合には、「特例」として承認を得た上で使用が可能となります。TUEが認められるには、図の4つの条件すべてを満たすことが必要です。



ソフトテニスでは、2025年度は、指定された2競技会(全日本総合選手権、国民スポーツ大会)に出場するアスリートは、TUEは競技会の30日前までに提出が必要となります。持病があるアスリートは、使用している薬などが禁止物質・方法を含まないか、担当医に確認をしましょう。

5) 参考資料

アンチ・ドーピングについての詳細は、下記のサイトで分かりやすく説明されています。



日本アンチ・ドーピング機構 CLEAN SPORTS Athlete Site

あらゆるレベルのアスリート、監督・コーチ、医療従事者、スポーツ関係者、保護者、それぞれにわかりやすく説明してあるサイト。



日本スポーツ協会 アンチ・ドーピングページ

国民スポーツ大会でのアンチ・ドーピング情報が掲載されているサイト。禁止物質を含まない使用可能薬リストをダウンロードしておくとう便利。



Global DRO

医薬品検索サイト。病院での受診時に医師に提示できるようにしておくとう便利。使用する薬品のページをPDFで保管するとよい。



スポーツ栄養WEB

サプリメントの第三者認証を検索できるサイト。スポーツ栄養に関する情報も掲載されている。

6) 厳格責任について

アスリートは自分の体内に摂り入れるもの全てに責任を持つ必要があります。上記のサイトを利用して禁止物質の確認をしてください。製造過程での混入などにより、検査で「陽性」の結果が出た場合、確認行動の有無が資格停止処分の期間に影響します。また、飲料の管理を行うなど、自身でリスクマネジメントをしましょう。

アンチ・ドーピング

使用可能薬リスト

2025・2026年版 (有効期間: 2025年12月1日~2026年12月31日)

- 本リストには、競技会時を含めいつでも安心して使用できる医薬品をあげました（競技会外検査では競技会検査禁止物質の一部を検査）。
- 禁止物質でも申請手続きにより「治療使用特例 (TUE)」を受けられる場合があります。また使用量が少なく尿中濃度が低ければ使える医薬品などもありますが、そのような使用条件に制限がある医薬品はあげておりません。
* 特定競技において使用が禁止される薬もあります。各競技の禁止物質リストを参照し注意してください。
- 本リストは例示であり、他にも多くの使用可能な医薬品があります。
- ジェネリック医薬品（後発医薬品）は、先発医薬品と同等の有効成分を含有しておりますので、基本的には使用可能です。
- 世界アンチ・ドーピング機構 (WADA) の禁止表国際基準（1月1日発効）は毎年改定されます。

〈凡例〉

処方薬 : 医師の処方が必要な薬

市販薬 : 処方せんなしで買える薬

()内は成分名

市販薬は名前全体が“**完全に一致**”することを確認してください。ほとんど同じ名前でも頭に「新」が、終わりに「錠」や「会社名」あるいは「アルファベット」がついているだけで組成が異なる場合があります。

① 熱・痛み (鎮痛・解熱・抗炎症薬・片頭痛薬)

処方薬

アスピリン
イミグラン (スマトリプタンコハク酸塩)
インテバン (インドメタシン)
SG 配合顆粒
カロナール (アセトアミノフェン)
セレコックス錠 (セレコキシブ)
タリージェ (ミロガバリンベシル酸塩)
ブルフェン (イブプロフェン)
ボルタレン (ジクロフェナクナトリウム)
リリカ (プレガバリン)
ロキソニン (ロキソプロフェンナトリウム水和物)

市販薬

エルペインコーワ、エルペインコーワα
タイレノールA
バファリンA、バファリンルナJ

フェリア

ナロンm

ノーシニアセトアミノフェン錠、ノーシニアセトアミノフェン錠A

カロナールA

ボルタレンACローション、ボルタレンEXテープ

ロキソニンS、ロキソニンSプラス、ロキソニンSプレミアム

② 筋肉の痛み・こわばり (中枢性筋弛緩薬)

処方薬

テルネリン (チザニジン塩酸塩)
ミオナール (エペリゾン塩酸塩)

③ かぜ (総合感冒薬)

処方薬

PL 配合顆粒
ペレックス配合顆粒

市販薬 パイロンPL錠、パイロンPL錠ゴールド、パイロンPL顆粒、パイロンPL顆粒Pro
パブロンSゴールドW錠、パブロンSゴールドW微粒

注意 ■市販薬には禁止物質（エフェドリンなど）が配合された製品が多いため、製品名全体が完全に一致することを確認する。
■かぜの特効薬はないので、症状にあわせて④④④などの薬を選んで使用した方が有効な場合もある。

④ せき・たん・のど（鎮咳去痰薬）

処方薬 アストミン（ジメホルファンリン酸塩）
トランサミン（トラネキサム酸）
フスタゾール（クロペラスチン）
ムコソルバン（アンブロキソール塩酸塩）
ムコダイン（L-カルボシステイン）
メジコン（デキストロメトルファン臭化水素酸塩水和物）

市販薬 新コンタックせき止めダブル持続性
ストナ去たんカプセル
メジコン咳止め錠Pro
ムコダイン去たん錠Pro500

注意 市販薬には禁止物質（エフェドリンなど）が配合された製品が多い。

⑤ じんましん・アレルギー・花粉症（アレルギー用薬）

処方薬 アレグラ（フェキソフェナジン塩酸塩）
アレジオン（エピナスチン塩酸塩）
アレロック（オロパタジン塩酸塩）
インタール（クロモグリク酸ナトリウム）
ザイザル（レボセチリジン塩酸塩）
ザジテン（ケトチフェンフマル酸塩）
シダキュアスギ花粉舌下錠（スギ花粉エキス原末）
デザレックス錠（デスロラタジン）
ビラノア錠（ビラスチン）
ミティキュアダニ舌下錠（コナヒョウヒダニ・ヤケヒョウヒダニ抽出エキス）

市販薬 アレジオン20
クラリチンEX

注意 市販薬には禁止物質（エフェドリンなど）が配合された製品が多い。

⑥ 胃炎・胃潰瘍

処方薬 アルサルミン（スクラルファート水和物）
ガスター（ファモチジン）
ガストローム顆粒（エカベトナトリウム水和物）
セルベックス（テプレノン）
タケキャブ（ボノプラザンフマル酸塩）
ネキシウム（エソメプラゾール）
パリエット錠（ラベプラゾールナトリウム）
プロテカジン（ラフチジン）
ムコスタ（レバミピド）

市販薬 アシノンZ胃腸内服液、アシノンZ錠
ガスター10、ガスター10S錠、ガスター10〈散〉
パリエットS、タケプロンS、オメプラールS

注意 市販薬には禁止物質（ストリキニーネ）が含まれているものがある。

⑦ 腹痛（鎮痙・鎮痛薬）

処方薬 ブスコパン錠（ブチルスコポラミン臭化物）

市販薬 サクロンQ
ブスコパンA錠

⑧ 消化不良・食べ過ぎ（消化酵素配合薬）

処方薬 タフマックE
ベリチーム配合顆粒

市販薬 エビオス錠（*指定医薬部外品）
タナベ胃腸薬ウルソ
パンラクミン錠（*指定医薬部外品）

⑨ 便秘

処方薬 アミティーザカプセル（ルビプロストン）
グーフイス（エロビキシバット水和物）
酸化マグネシウム
プルゼニド錠（センノシドA・B）
モビコール配合内用剤（マクロゴール4000）
ラキソベロン（ピコスルファートナトリウム水和物）
リンゼス（リナクロチド）

市販薬 イチジク浣腸
コーラック
酸化マグネシウムE便秘薬

⑩ 整腸薬・下痢止め

処方薬 タンニン酸アルブミン

ビオスリー配合錠 (ラクトミン・酪酸菌・糖化菌)
 ビオフェルミンR (耐性乳酸菌)
 ラックビー (ビフィズス菌)
 ロペミン (ロペラミド塩酸塩)
市販薬 イノック下痢止め
 ロペラマックサット

⑪ 吐き気・乗り物酔い

処方薬 トラベルミン配合錠 (ジフェンヒドラミンサリチル酸塩・ジプロフィリン)
 ナウゼリン (ドンペリドン)
 プリンペラン (メトクロプラミド)
市販薬 センパアQT、センパアトラベル1、センパアドリンク、センパアプチベリー、
 センパアラムキュア
 マイトラベル錠

⑫ 不眠・イライラ (催眠鎮静薬)

処方薬 アモバン錠 (ゾピクロン)
 クービック錠 (ダリドレキサント塩酸塩)
 セルシン (ジアゼパム)
 デエビゴ錠 (レンボレキサント)
 ハルシオン錠 (トリアゾラム)
 ベルソムラ錠 (スボレキサント)
 マイスリー錠 (ゾルピデム酒石酸塩)
 ロゼレム錠 (ラメルテオン)
市販薬 ドリエル、ドリエルEX
注意 催眠鎮静薬の海外への持ち出し、持ち込みには
 厳重な規制がある。

⑬ 痔疾用薬

処方薬 ヘモクロンカプセル (トリベノシド)
市販薬 ボラギノールM軟膏、ボラギノールM坐剤
注意 経直腸による糖質コルチコイドの使用 (注入軟膏および坐剤を含む) は禁止されるが、肛門周囲に塗布する糖質コルチコイドを含有する痔疾患治療の軟膏は、使用可能である。

⑭ 鼻づまり (耳鼻用薬)

処方薬 アラミスト点鼻液 (フルチカゾンフランカルボン酸エステル)
 ザジテン点鼻液 (ケチフェンフマル酸塩)
 プリビナ液 (ナファゾリン硝酸塩)
市販薬 エージーアレルカットEXc

パブロン鼻炎アタックJL

注意 糖質コルチコイドの経口・注射・経直腸使用は禁止だが、点耳・点鼻は使用可能である。
 血管収縮薬であるナファゾリンなどの点鼻は、用法・用量に従う限り使用可能である。

⑮ 目薬 (眼科用薬)

処方薬 抗菌薬・ビタミン類・人工涙液・アレルギー用薬の処方薬は使用可能。

感染症

市販薬 サンテ抗菌新目薬
 ロート抗菌目薬EX

ビタミン類・疲れ目

市販薬 サンテ40プラス
 ロートゴールド40、ロートゴールド40コンタクト

人工涙液・ドライアイ

市販薬 スマイルコンタクトピュア
 ソフトサンティア

洗眼薬

市販薬 アイボンd、アイボンメディカルa
 フレッシュアイAG

花粉症

市販薬 アイリスAGガード

注意 糖質コルチコイドの経口・注射・経直腸使用は禁止だが、点眼、軟膏は使用可能である。

⑯ にきび (尋常性ざ瘡治療薬)

処方薬 アクアチム (ナジフロキサシン)
 スタデルム (イブプロフェンピコノール)
 ゼビアックス (オゼノキサシン)
 ディフェリングル (アダパレン)
 ベピオ (過酸化ベンゾイル)
市販薬 オロナインH軟膏
 テラマイシン軟膏a

⑰ うがい薬・口腔内殺菌薬・口内炎薬

処方薬 含嗽用ハチアズレ顆粒 (アズレンスルホン酸ナトリウム水和物・炭酸水素ナトリウム)
 SPトローチ (デカリニウム塩化物)
市販薬 浅田飴のどクールスプレー
 イソジンうがい薬
注意 糖質コルチコイドの口腔内使用は禁止されている。

⑱ 抗菌薬・抗真菌薬・抗ウイルス薬

処方薬 アメナリーフ (アメナメビル)
イトリゾール (イトラコナゾール)
イナビル吸入粉末剤 (ラニナミビルオクタン酸エステル水和物)
クラビット (レボフロキサシン水和物)
クラリス錠 (クラリスロマイシン)
ケフラー (セファクロル)
サワシリン (アモキシシリン水和物)
ジスロマック (アジスロマイシン水和物)
ゾコーバ錠 (エンシトレルビルフマル酸)
ゾビラックス (アシクロビル)
ゾフルーザ (バロキサビルマルボキシル)
タミフル (オセルタミビルリン酸塩)
ネイリンカプセル (ホスラブコナゾールL-リンエタノール付加物)
パキロビッドパック (ニルマトレルビル、リトナビル)
バルトレックス (バラシクロビル塩酸塩)
ミノマイシン (ミノサイクリン塩酸塩)
ラゲブリオカプセル (モルヌピラビル)

市販薬 エンペシドL、エンペシドLクリーム
メディトリート、メディトリートクリーム

⑲ ビタミン・滋養強壮

- ・ビタミン剤：各種ビタミンは禁止されていない。しかし、ビタミン類に種々の強壮薬などを配合した製剤、とくに外国製品には禁止物質を含むものがある。医薬品の場合には内容を明記してあるが、医薬品以外は使用しないほうが賢明である。
- ・滋養強壮保健薬：医薬品にも男性ホルモンやストリキニーネなどの禁止物質やモニター物質を含むものがある。漢方を含むものや外国製品も組成不明が多く、禁止物質陽性となることが多い。使用しないほうが賢明である。

⑳ 鉄欠乏性貧血 (鉄剤)

処方薬 フェロ・グラデュメット錠 (乾燥硫酸鉄)
フェロミア (クエン酸第一鉄ナトリウム)
リオナ (クエン酸第二鉄ナトリウム水和物)

市販薬 ファイチ
ハマニック
マスチゲン錠

注意 鉄剤は、経口投与が原則で、注射 (静脈内投与) は鉄過剰による健康障害のハイリスクとなる。

㉑ 気管支炎・気管支喘息

処方薬 アズマネックスツイストヘラー (モメタゾンフランカルボン酸エステル)
アドエア (サルメテロールキシナホ酸塩、フルチカゾンプロピオン酸エステル)
アトロベントエロゾル (イプラトロピウム臭化物水和物)
オーキシスタービューヘイラー (ホルモテロールフマル酸塩水和物)
オノン (プラニルカスト水和物)
オルベスコインヘラー (シクレソニド)
キプレス (モンテルカストナトリウム)
キューバルエアゾール (ベクロメタゾンプロピオン酸エステル)
サルタノールインヘラー (サルブタモール硫酸塩)
シムビコート タービューヘイラー (ホルモテロールフマル酸塩水和物、ブデソニド)
シングレア (モンテルカストナトリウム)
セレベント (サルメテロールキシナホ酸塩)
テオドル (テオフィリン)
テリルジー (フルチカゾンフランカルボン酸エステル、ウメクリジニウム臭化物、ビランテロールトリフェニル酢酸塩)
パルミコート (ブデソニド)
フルタイド (フルチカゾンプロピオン酸エステル)
フルティフォームエアゾール (フルチカゾンプロピオン酸エステル、ホルモテロールフマル酸塩水和物)
レルベア (ビランテロールトリフェニル酢酸塩、フルチカゾンフランカルボン酸エステル)

注意 ■ベータ2作用薬は常時禁止物質であるが、サルブタモール、ホルモテロール、サルメテロール、ビランテロールの吸入 (ネブライザーは除く) は、添付文書記載の用法・用量に従う限り使用可能である。
■糖質コルチコイドの経口・注射・経直腸使用は禁止されるが、喘息の疾患に対する吸入による局所使用は可能である。

②② 高血圧

処方薬 アジルバ錠 (アジルサルタン)
 アダラート (ニフェジピン)
 アムロジン (アムロジピンベシル酸塩)
 オルメテックOD錠 (オルメサルタンメドキシ
 ミル)
 ニューロタン錠 (ロサルタンカリウム)
 ノルバスク (アムロジピンベシル酸塩)
 ブロプレス錠 (カンデサルタンシレキセチル)

注意 ・利尿薬との配合薬は禁止である。
 ・ベータ遮断薬は競技種目により禁止である。

②③ 痛風・高尿酸血症

処方薬 ウラリット (クエン酸カリウム・クエン酸ナト
 リウム水和物)
 コルヒチン錠 (コルヒチン)
 ザイロリック錠 (アロプリノール)
 フェブリク錠 (フェブキソスタット)
 ユリノーム錠 (ベンズブロマロン)
 ユリス錠 (ドチヌラド)

注意 プロベネシドは禁止である。

②④ 糖尿病

処方薬 経口血糖降下薬 (SGLT2阻害薬を含む) および
 GLP1 受容体作動薬は使用可能である。

注意 インスリンは禁止である。

②⑤ ワクチン

処方薬 インフルエンザHAワクチン
 子宮頸がんワクチン
 新型コロナウイルスワクチン

②⑥ 月経関連 (女性ホルモン薬)

処方薬 アリッサ配合錠 (エストロロール・ドロスピレ
 ノン)
 ジェミーナ配合錠 (レボノルゲストレル・エチ
 ニルエストラジオール)
 ディナゲスト (ジエノゲスト)
 デュファストン錠 (ジドロゲステロン)
 トリキュラー錠21、トリキュラー錠28 (レボノ
 ルゲストレル・エチニルエストラジオール)
 ノルレボ錠 (レボノルゲストレル)
 プラノバル配合錠 (ノルゲストレル・エチニ
 ルエストラジオール)
 マーベロン21、マーベロン28 (デソゲストレル・
 エチニルエストラジオール)
 ヤーズフレックス配合錠 (ドロスピレノン・エ
 チニルエストラジオール)
 ルナベル配合錠LD、ルナベル配合錠ULD (エチ
 ニルエストラジオール・ノルエチステロン)

補足 ・女性ホルモン薬は月経周期の変更、経口避妊
 薬、アフターピル (緊急避妊薬) にも用いられる。
 ・月経痛 (生理痛) は①熱・痛みのなかから、月経
 痛 (生理痛) の効果のあるものを選んでくださ
 い。

②⑦ 消毒薬

処方薬 イソジン (ポビドンヨード)
 オスバン (ベンザルコニウム塩化物)
 ヒビテン (クロルヘキシジングルコン酸塩)

市販薬 オキシドール
 マキロンS

上記リーフレットは日本スポーツ協会のホームページよりダウンロードできます。
 具体的な医薬品についての問い合わせ方法についても記載しています。
 アンチ・ドーピング情報と併せてご確認ください。

HPはこちら⇒ <https://www.japan-sports.or.jp/medicine/doping/tabid537.html>



公益財団法人日本スポーツ協会 (JSPO)

〒160-0013 東京都新宿区霞ヶ丘町4-2 JAPAN SPORT OLYMPIC SQUARE



CARBON EMISSION
 21.2831 g-CO₂/copy > 0
 アンチ・ドーピング使用可能薬リスト2025・
 2026年版リーフレットは、CO₂排出量を算定し
 カーボンオフセットすることで、CO₂排出量を
 実質ゼロにしています。
 SPA-230015-J CNP-332510114 (55,000copies)



第6回 平和カップひろしまソフトテニス大会

■3月14日・15日 広島県・広島市 広島翔洋テニスコート、瀬野川公園テニスコート、佐伯運動公園テニスコート

広島県ソフトテニス連盟

男子は地元NTT西日本が4回目の優勝！ 女子は明治大学が初優勝を飾る

国内の高校、大学、実業団、クラブチームのトップ選手を始め、海外からも韓国、中華台北、モンゴルと広く団体が参加する今大会。2日間にわたって団体戦が繰り広げられました。130チームが参加した男子は地元NTT西日本が4回目の優勝（旧大会名から16回目）、49チームが出場した女子は明治大学が初優勝を遂げました。

男子 優勝～第3位



優勝 NTT 西日本（広島県）

女子 優勝～第3位



優勝 明治大学（東京都）



準優勝 YONEX SPECIAL COMBINATION（東京都）



準優勝 アドマテックスA（愛知県）



第3位 中華台北（中華台北）



第3位 東芝姫路（兵庫県）



第3位 太平洋工業（岐阜県）



第3位 四国大学（徳島県）

男子結果 (1)

| 順位 | チーム名 (所属) | スコア | 対戦相手 | スコア | 順位 | チーム名 (所属) |
|----|-----------------------|-----|--------------|-----|----|----------------------------|
| 1 | ワタキューセイモアA (京都府) | 0 | NTT西日本 (広島県) | 0 | 34 | 東邦ガス + ENEOS (愛知県) |
| 2 | 立教大学E (東京都) | 0 | NTT西日本 (広島県) | 0 | 35 | 城西大学B (埼玉県) |
| 3 | Bチー ム (岡山県) | R | NTT西日本 (広島県) | 1 | 36 | 大音クラブ (広島県) |
| 4 | 広島大学A (広島県) | 0 | NTT西日本 (広島県) | 1 | 37 | 天理大学B (奈良県) |
| 5 | チーム兵庫 (兵庫県) | 0 | NTT西日本 (広島県) | 1 | 38 | 同志社大学B (京都府) |
| 6 | 東ソー南陽B (山口県) | 1 | NTT西日本 (広島県) | 1 | 39 | Volare四日市STC (三重県) |
| 7 | 郡山クラブB (奈良県) | 0 | NTT西日本 (広島県) | 0 | 40 | 未来の医療の宝 (大阪府) |
| 8 | 摂南大学A (大阪府) | 0 | NTT西日本 (広島県) | 1 | 41 | 早稲田大学B (東京都) |
| 9 | 長野2028 (長野県) | 0 | NTT西日本 (広島県) | 1 | 42 | U B E A (山口県) |
| 10 | 関西学院大学A (兵庫県) | 0 | NTT西日本 (広島県) | 0 | 43 | 関西学院大学C (兵庫県) |
| 11 | s h i k o D a i (徳島県) | 0 | NTT西日本 (広島県) | 1 | 44 | 松山大学B (愛媛県) |
| 12 | 福山平成大学B (広島県) | 0 | NTT西日本 (広島県) | 0 | 45 | LibertyAssociation A (群馬県) |
| 13 | すこやかクラブ (福岡県) | 1 | NTT西日本 (広島県) | 0 | 46 | JFE西日本福山 (広島県) |
| 14 | 法政大学B (東京都) | 0 | NTT西日本 (広島県) | 1 | 47 | 大阪商業大学B (大阪府) |
| 15 | G O A T (愛媛県) | 1 | NTT西日本 (広島県) | 1 | 48 | U D O N 侍 (香川県) |
| 16 | 大阪商業大学D (大阪府) | 1 | NTT西日本 (広島県) | 1 | 49 | 立教大学A (東京都) |
| 17 | クラレ岡山 (岡山県) | 0 | NTT西日本 (広島県) | 0 | 50 | 尽誠の森 (神奈川県) |
| 18 | 中央大学A (東京都) | 0 | NTT西日本 (広島県) | 0 | 51 | 同志社大学D (京都府) |
| 19 | チンチ口 (山口県) | 1 | NTT西日本 (広島県) | 0 | 52 | 安芸紅葉クラブ (広島県) |
| 20 | 松山大学C (愛媛県) | 0 | NTT西日本 (広島県) | 0 | 53 | 神戸学院大学A (兵庫県) |
| 21 | ノアインドアステージ (兵庫県) | 0 | NTT西日本 (広島県) | 0 | 54 | 関西大学A (大阪府) |
| 22 | 函館まるかつ水産 (北海道) | 1 | NTT西日本 (広島県) | 1 | 55 | パマソニック(同) (東京都) |
| 23 | 横田クラブA (島根県) | 0 | NTT西日本 (広島県) | 0 | 56 | 福山平成大学D (広島県) |
| 24 | 浜砂クラブB (神奈川県) | R | NTT西日本 (広島県) | 0 | 57 | 高知県選抜 (高知県) |
| 25 | ツイスター (広島県) | 0 | NTT西日本 (広島県) | 0 | 58 | 立命館大学A (滋賀県) |
| 26 | 0 3 ' s (東京都) | 0 | NTT西日本 (広島県) | 0 | 59 | M N C (島根県) |
| 27 | 関西大学C (大阪府) | 0 | NTT西日本 (広島県) | 0 | 60 | 立教大学D (東京都) |
| 28 | 同志社大学C (京都府) | 0 | NTT西日本 (広島県) | 0 | 61 | E N E O S (岡山県) |
| 29 | マツダB (広島県) | 0 | NTT西日本 (広島県) | 0 | 62 | 中部電力愛知 (愛知県) |
| 30 | 四国大学 (徳島県) | 0 | NTT西日本 (広島県) | 0 | 63 | T e a m G (兵庫県) |
| 31 | C A R E O T H B (広島県) | 0 | NTT西日本 (広島県) | 0 | 64 | 天理大学D (奈良県) |
| 32 | 立命館大学D (滋賀県) | 0 | NTT西日本 (広島県) | 0 | 65 | N T T 西 日 本 (広島県) |
| 33 | 中華台北 (中華台北) | 0 | NTT西日本 (広島県) | 0 | | |



会場のひとつである広島翔洋テニスコート



開会式。佐藤専務理事の挨拶

今大会は1990年北京アジア競技大会で公開競技として行われた軟式テニスを、1994年広島アジア競技大会で正式種目にするためのPR活動の一環として、広島ソフトテニスクラブが中心となって、立ち上げた大会。この大会の成功から1994年に広島アジア競技大会で正式種目となった。

32年後に再び日本で「第20回アジア競技大会(2026/愛知・名古屋)」でも正式種目として開催される。ソフトテニスの国際化に大きく貢献している大会でもある。

男子結果 (2)

| | | |
|--|---|---|
| <p>66 水原市庁 (韓国)</p> <p>67 さきがけTOクラブa (広島県)</p> <p>68 りんくうSTC (大阪府)</p> <p>69 中央大学B (東京都)</p> <p>70 WellTradeプロワカ (神奈川県)</p> <p>71 山陽高校OB (広島県)</p> <p>72 関西学院大学B (兵庫県)</p> <p>73 熊本県成年男子 (熊本県)</p> <p>74 東ソー南陽A (山口県)</p> <p>75 大阪商業大学C (大阪府)</p> <p>76 立命館大学B (滋賀県)</p> <p>77 新居浜市連盟 (愛媛県)</p> <p>78 福山平成大学A (広島県)</p> <p>79 清流クラブ (兵庫県)</p> <p>80 ぷにぷにテニスクラブ (岡山県)</p> <p>81 早稲田大学A (東京都)</p> <p>82 ヨシザワ (三重県)</p> <p>83 摂南大学B (大阪府)</p> <p>84 広島大学B (広島県)</p> <p>85 郡山クラブA (奈良県)</p> <p>86 U B E B (山口県)</p> <p>87 立教大学C (東京都)</p> <p>88 横田クラブB (島根県)</p> <p>89 城西大学A (埼玉県)</p> <p>90 モンゴル代表 (モンゴル)</p> <p>91 浜砂クラブA (神奈川県)</p> <p>92 神戸学院大学B (兵庫県)</p> <p>93 NTT西日本中国 (広島県)</p> <p>94 天理大学A (奈良県)</p> <p>95 あっちゃん (愛媛県)</p> <p>96 同志社大学E (京都府)</p> <p>97 YONEX SPECIAL COMBINATION (東京都)</p> | <p style="border: 1px solid black; padding: 2px;">YONEX SPECIAL COMBINATION (東京都)</p> | <p>太平洋工業 (岐阜県) 98</p> <p>関西学院大学D (兵庫県) 99</p> <p>アギレラ (東京都) 100</p> <p>松山大学A (愛媛県) 101</p> <p>伊豆技研工業上田 (長野県) 102</p> <p>CAREOTH A (広島県) 103</p> <p>天理大学C (奈良県) 104</p> <p>福岡県選抜 (福岡県) 105</p> <p>マツダA (広島県) 106</p> <p>立命館大学C (滋賀県) 107</p> <p>たけのこ南岡山 (岡山県) 108</p> <p>大阪商業大学A (大阪府) 109</p> <p>東邦ガスB (愛知県) 110</p> <p>立教大学B (東京都) 111</p> <p>東ソー南陽C (山口県) 112</p> <p>同志社大学A (京都府) 113</p> <p>福井県庁 (福井県) 114</p> <p>広島大学C (広島県) 115</p> <p>石西クラブ (島根県) 116</p> <p>高知工科大学 (高知県) 117</p> <p>LibertyAssociation B (群馬県) 118</p> <p>福山平成大学C (広島県) 119</p> <p>M a t c h (兵庫県) 120</p> <p>愛媛県選抜 (愛媛県) 121</p> <p>理大OB (岡山県) 122</p> <p>第7宇宙選抜E (千葉県) 123</p> <p>福光ソフトテニス協会 (富山県) 124</p> <p>ワタキューセイモアB (京都府) 125</p> <p>東洋観光 (広島県) 126</p> <p>関西大学B (大阪府) 127</p> <p>防府クラブ (山口県) 128</p> <p>しげさんた (兵庫県) 129</p> <p>法政大学A (東京都) 130</p> |
|--|---|---|



中華台北代表

▽決勝

| | | | |
|---------------|---------|----------------------------------|--|
| NTT西日本 | ② - 1 | YONEX SPECIAL COMBINATION | |
| 内本 隆文・上松 俊貴 | ④ - 0 R | 米川 結翔・荒木 駿 | |
| 広岡 宙・林 佑太郎 | 2 - ④ | 船水 颯人・丸山 海斗 | |
| 矢野 颯人・内田 理久 | ④ - 2 | 伊藤 幹・米澤 要 | |

女子結果

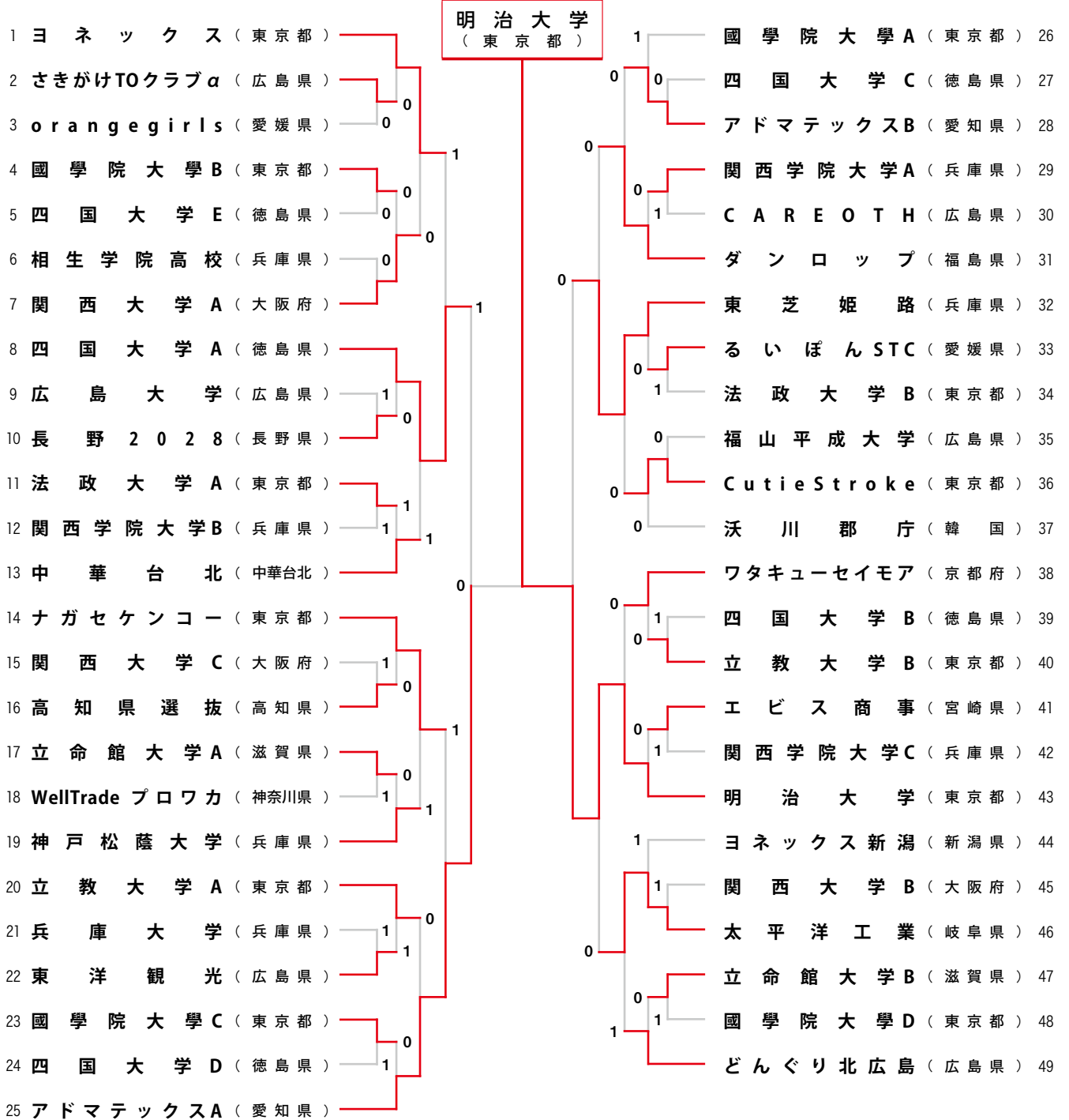

韓国女子チーム

▽決勝

| | | |
|--------------|-----|---------------|
| 明治大学 | ②-0 | アドマテックスA |
| 大釜 彩乃・中谷 ももこ | ④-1 | 浅見 今日子・坂本 茉莉乃 |
| 前田 梨緒・中谷 さくら | ④-1 | 庄司 琴里・原 千晴 |
| 西山 なつみ・大野 菜 | - | 那須 暁帆・瀬戸口 快 |

FAS CUP 2026

■2月21日・22日 香川県・善通寺市 善通寺市民体育館

団体戦はDREAMが制覇！ 個人戦は男子が広岡・長江ペア、 女子は高橋・岩倉ペアが優勝



今年で3回目を迎えた今大会は、国内及び海外のトッププレイヤーを招待して行われるビッグイベントです。1日目は男女混成チームによる団体戦、2日目は男女のダブルスが開かれました。団体戦はDREAMが制し、個人戦は男子が広岡・長江ペア、女子は高橋・岩倉ペアが優勝を飾りました。



DREAM (船水颯人、上松俊貴、前田梨緒、中谷さくら)



広岡宙、長江光一



岩倉彩佳、高橋侏

出場選手一覧

- **NSSU**
川崎 康平、黒坂 卓矢、
細田 美帆、高橋 ひかる
- **HIROSHIMA**
長江 光一、広岡 宙、
岩倉 彩佳、高橋 俣
- **HIGH SCHOOL**
亀安 隼亘、関口 光希、
天間 麗奈、佐藤 紗空
- **TAIPEI**
ユー・カイウェン、
クオ・チェンチュン
ファン・シュエン、
シュ・チャウイン
- **FAS**
内本 隆文、高月 拓磨、
林田 リコ、白崎 ひかる
- **DREAM**
船水 颯人、上松 俊貴、
前田 梨緒、中谷 さくら

団体戦

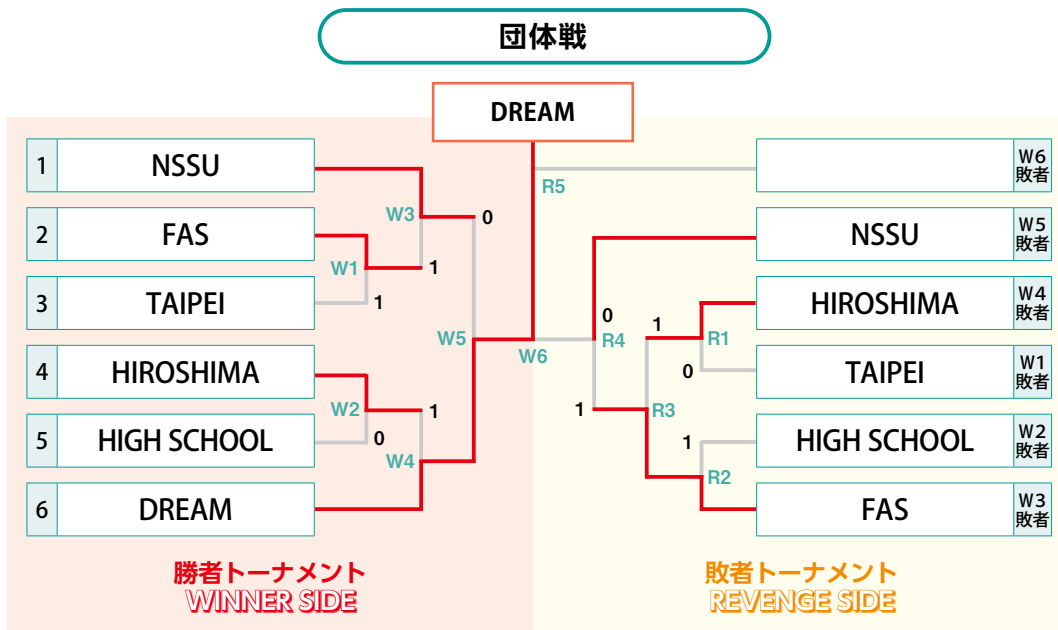

個人戦男子

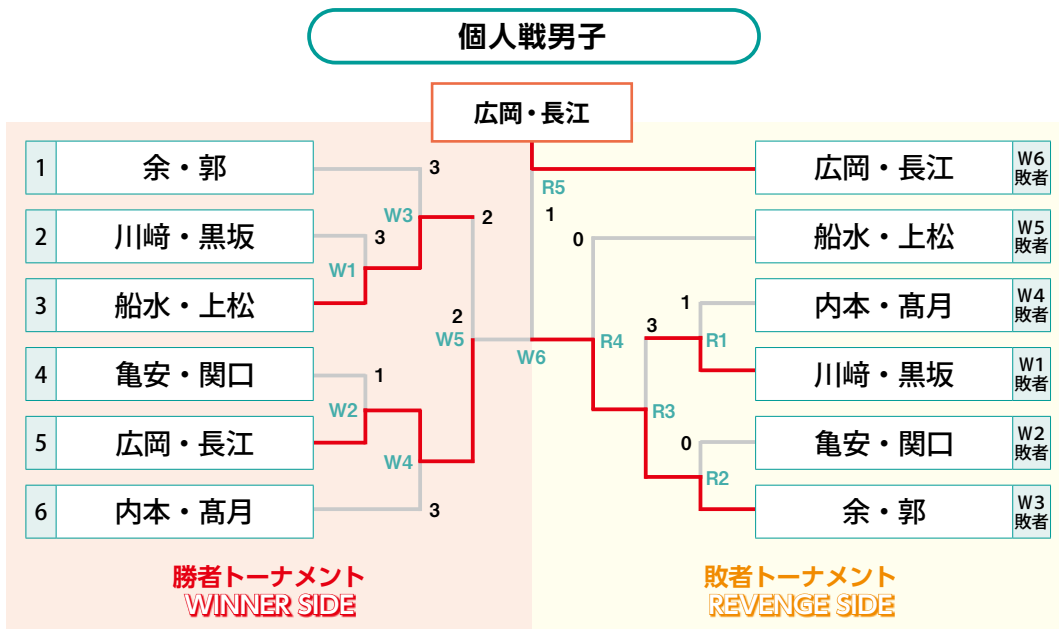

個人戦女子

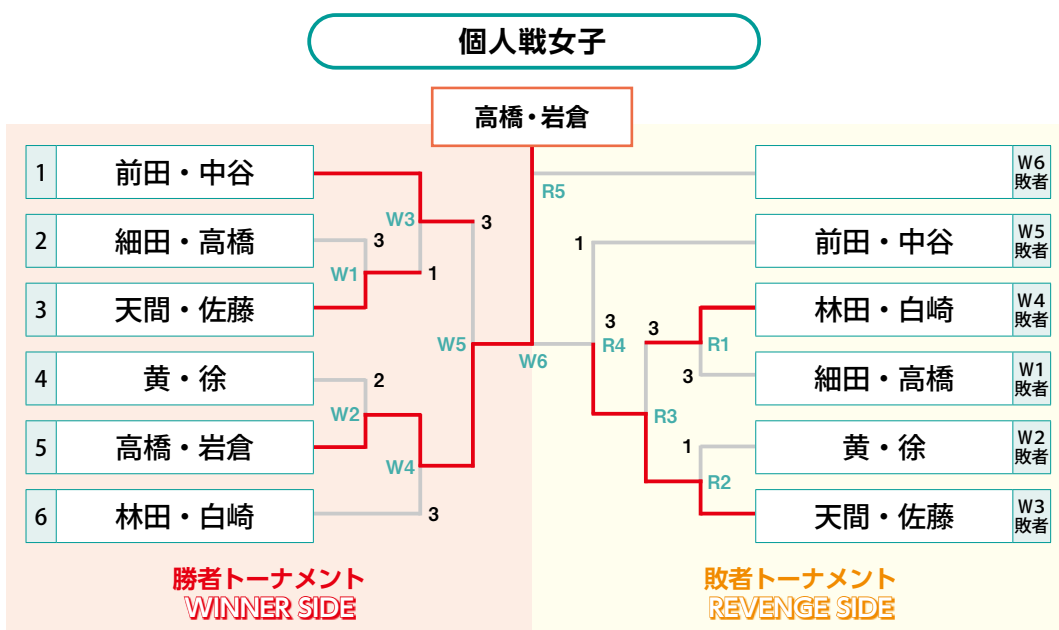

ソフトテニストレーナー研修会

報告

(前編)

トレーナー研修会は、全国各地でソフトテニス競技のトレーナーとして関わっている方々に連盟のトレーナー活動を紹介し、ソフトテニス競技の底上げやトレーナー間の連携、共有を目指し開催している。

今年度は、2月21日(土)にオンラインにて開催した。

はじめに

今回は日本スポーツ協会公認スポーツ指導者資格の更新研修として実施いたしました。そのこともあり、当日は全国からおよそ100名にご参加いただき大変盛況となりました。トレーナーとして活動されている方だけでなく指導者も多く、幅広い立場の皆様ソフトテニスのサポートの内容や現状をお伝えすることができました。

当日は以下のような流れで進行いたしました。

まず、日本代表チームでのトレーナー活動の実際を各トレーナーより報告いたしました。さらに、現場での取り組みを支えるデータ・知識を共有するとともに、多方面から競技力向上を目指す実践的な知見について理解を深める機会となりました。講義後には質疑応答

も活発に行われ、学びの多い時間となりました。

機関誌では〈セッション2〉と〈セッション3〉についての概要をお伝えいたします。

なお、今回の各カテゴリーの活動報告につきましては、医科学報告書をご覧くださいませと幸いです。



◆◆ スケジュール ◆◆

| | | |
|-------------|---|---|
| 14:00～14:05 | 開会のことば | 永野康治 (トレーナー部会長) |
| 14:05～15:05 | 〈セッション1〉 ①アジア選手権・ナショナルチーム活動報告 ②全日本アンダーチーム活動報告 ③オフィシャルトレーナー活動報告 | ①兼平智孝 (男子代表トレーナー) 市山裕梨 (女子代表トレーナー) ②土井内友巳奈 (U-21 女子トレーナー) 北村壘 (U-17 男子トレーナー) ③川上晃司 (副部会長) |
| 15:15～16:15 | 〈セッション2〉 ソフトテニス選手に必要な身体能力とトレーニング | 兼平智孝 (男子代表トレーナー・日本スポーツ協会公認アスレティックトレーナー) |
| 16:25～17:25 | 〈セッション3〉 ソフトテニス選手の栄養実態と対応 | 今井愛 (医科学部会・管理栄養士) |
| 17:25～17:30 | 開会のことば | 永野康治 (トレーナー部会長) |

セッション2



ソフトテニス選手に必要な身体能力とトレーニング ～動的システム理論を考慮した運動指導の実際～

兼平 智孝

男子代表トレーナー、日本スポーツ協会公認アスレティックトレーナー

本研修会では、ソフトテニス選手の身体能力向上と運動学習をテーマに、従来の「正しいフォームを反復する」指導から、動的システム理論やエコロジカルダイナミクスに基づく新たなトレーニング観への転換を紹介しました。

人の運動は、生体・環境・課題という制約の相互作用によって自己組織化され、同じ結果を生み出すためにも毎回異なる動作が用いられるという「文脈条件付き可変性」が重要であるとされています。唯一の理想的テクニックを追求するのではなく、動作の多様性や

適応力を高めることが、競技力向上や障害予防につながるとされています。

コーチやトレーナーの役割は、解決策を教える「指導者」ではなく、選手の探索と自己組織化を促す「制約のデザイナー」であると位置づけられています。制約主導アプローチやディファレンシャル・ラーニングを通じて、選手固有のアトラクターを尊重しながら適切な揺らぎを与え、環境変化に対応できる運動シナジーを育成することが、現代のトレーニングに求められる姿勢であると紹介しました。

パラダイムシフト

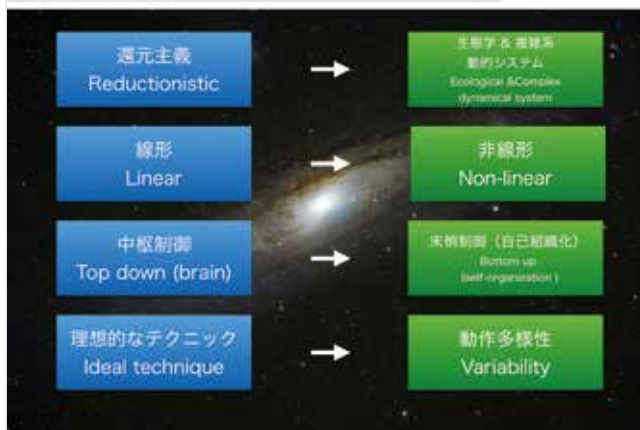

コーチがすべきこと

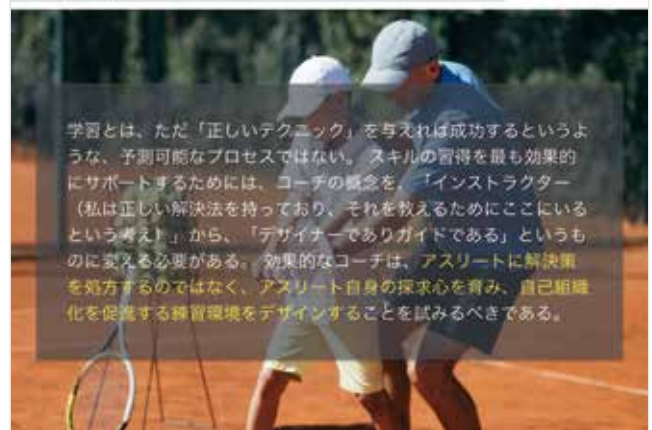

◆◆ 兼平トレーナーのセッションで使われた資料 ◆◆

バッジ・カップ・トロフィー・楯・旗・ネームプレート・ギフト品・各種記念品



株式会社

秋 場 徽 章

〒110-0003 台東区根岸4-2-4 2F

TEL03(3873)1955 FAX03(3873)1599

各都道府県の選抜チームによる男女団体戦と男女個人戦の6種別が行われた今大会。男子団体戦は愛知県が2年連続通算5回目の優勝、女子団体戦は大阪府が14年ぶり通算3回目の優勝を飾りました。

三重県ソフトテニス連盟

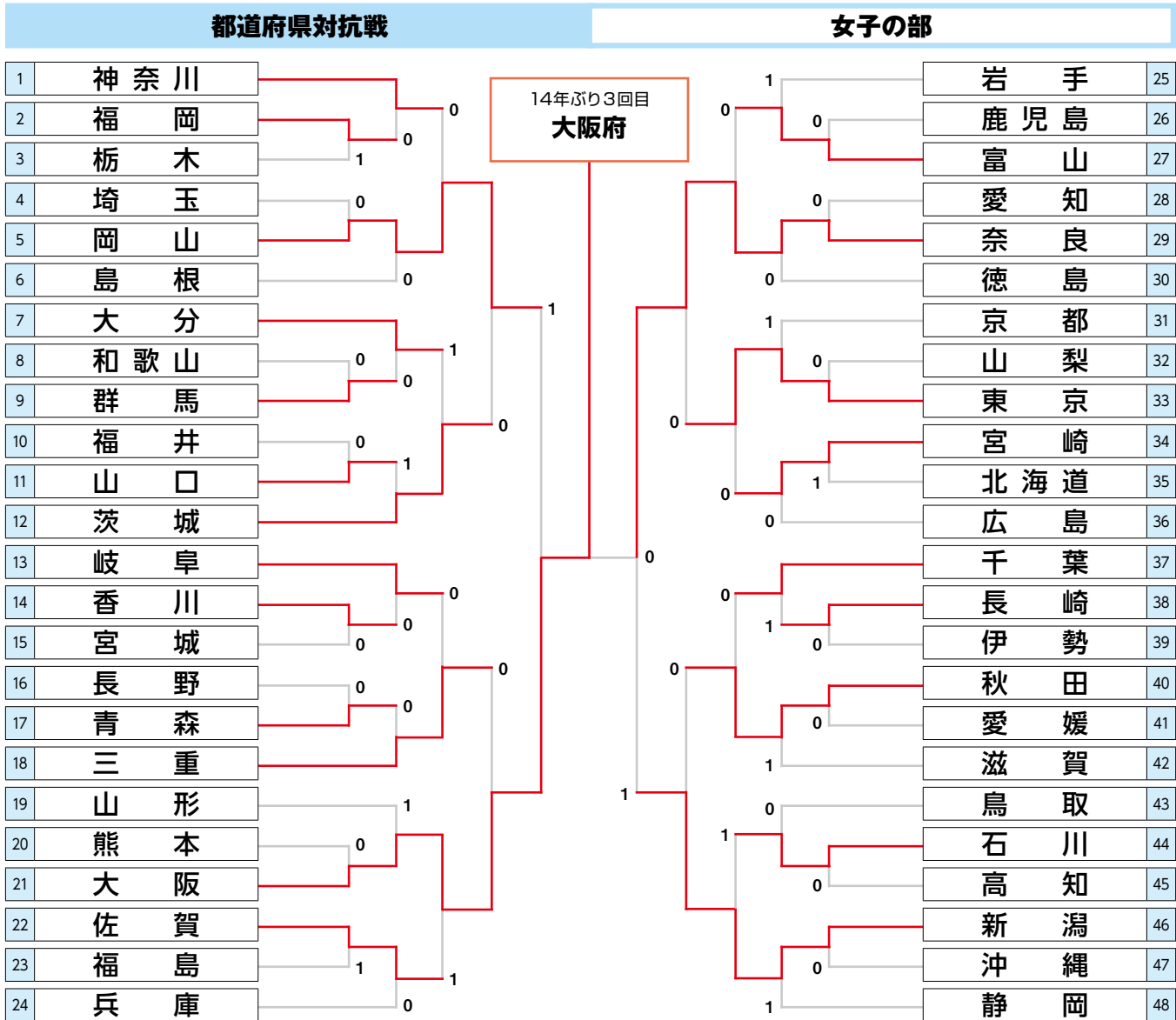

優勝 大阪府



準優勝 奈良県



3位 岡山県



3位 新潟県

男子個人戦

シングルス(1)

| | | | | | |
|----|----------------------|--|---|----------------------|----|
| 1 | 北野 陽真 (奈良.王寺ユース) | | 0 | 戸松 卓也 (愛知.葉 栗) | 25 |
| 2 | 重里 知哉 (伊勢.小 俣) | | 0 | 赤星 佑哉 (茨城.筑 西 STC) | 26 |
| 3 | 門田 颯真 (佐賀.KAMIMINE) | | 0 | 高山 聡太 (京都.城 陽) | 27 |
| 4 | 清本 幹太 (島根.浜 田 第一) | | 0 | 佐藤 雄育 (秋田.NASTCユース) | 28 |
| 5 | 小林 梨仁 (神奈川.秦野フレンドリー) | | 0 | 前田 泰那 (沖縄.大 宜 味) | 29 |
| 6 | 渡辺 颯冴 (新潟.N . N) | | 0 | 山上 真広 (徳島.佐 那 河 内) | 30 |
| 7 | 高井 柁哉 (千葉.レベゼン千葉) | | 0 | 小林 昊世 (富山.射水オールスターズ) | 31 |
| 8 | 森 輝 真 (大阪.南 池 田) | | 0 | 本池 健人 (鳥取.日野フレンズ) | 32 |
| 9 | 林 愛 翔 (香川.U T C) | | 0 | 栃原 明輝 (熊本.七城オネステイ) | 33 |
| 10 | 黒谷 航士郎 (福井.三国クラブ) | | 0 | 中塚 大翔 (兵庫.龍 野 西) | 34 |
| 11 | 笠井 耀輝 (福島.西 郷 第一) | | 0 | 森 遼汰郎 (岐阜.LIBERTA) | 35 |
| 12 | 中馬 颯太 (長崎.玖 島) | | 0 | 北 悠 真 (東京.清 明 学 園) | 36 |
| 13 | 岡崎 颯大 (岩手.久慈地区軟式庭球部) | | 0 | 中村 優伸 (山梨.石 和) | 37 |
| 14 | 馬場 峯晴 (長野.長 谷) | | 1 | 高 瑠 翔 (宮崎.妻 ケ 丘) | 38 |
| 15 | 吉永 明叶 (栃木.芳 賀) | | 2 | 卯木 瞭光 (石川.輪 島) | 39 |
| 16 | 飯野 陽太 (山口.周南クラブ) | | 0 | 藤田 陸人 (青森.黒 石) | 40 |
| 17 | 萩原 大成 (福岡.吉 富) | | 0 | 檀上 文之介 (広島.安 芸 STC) | 41 |
| 18 | 中村 陸 (三重.桑 名 STC) | | 1 | 田端 一葵 (和歌山.印 南 STC) | 42 |
| 19 | 太田 愛翔 (大分.神 崎) | | 0 | 山田 怜紀 (静岡.RISEクラブ) | 43 |
| 20 | 村上 丈太瀧 (宮城.向 陽 台) | | 0 | 井上 粋 (山形.長 井 北) | 44 |
| 21 | 岩村 奏汰 (滋賀.甲 賀) | | 0 | 川口 獅季 (岡山.岡山kidsクラブ) | 45 |
| 22 | 伊勢脇 奏太 (高知.S × CREW) | | 2 | 徳間 未来 (群馬.箕 郷) | 46 |
| 23 | 東 佑 澄 (北海道.羊 丘) | | 0 | 黒川 海理 (愛媛.今 治 S.O.C) | 47 |
| 24 | 伊藤 大智 (埼玉.芝 東) | | 0 | 下鶴 尊久 (鹿児島.チェストクラブ) | 48 |

男子個人戦

シングルス(2)

| | | | | | |
|----|-----------------------|--|---|------------------------|----|
| 49 | 後藤 聖和 (北海道.名 寄) | | 2 | 永山 駿 (福島.平 第三) | 73 |
| 50 | 山崎 遼佑 (岩手.一関市協会) | | 0 | 田中 友希哉 (長崎.長 田) | 74 |
| 51 | 佐野 蓮都 (山梨.浅 川) | | 0 | 児玉 光 (新潟.N . N) | 75 |
| 52 | 岩崎 愛千 (石川.輪 島) | | 0 | 中村 洋敬 (伊勢.二 見) | 76 |
| 53 | 川上 凉生 (岡山.K-NIGHTS) | | 1 | 高根 絆湊 (山口.周南クラブ) | 77 |
| 54 | 上原 侑芽 (沖縄.小 禄) | | 2 | 鈴木 大雅 (栃木.野 木) | 78 |
| 55 | 大塩 白真 (岐阜.LIBERTA) | | 0 | 高橋 七瀬 (宮崎.妻 ケ 丘) | 79 |
| 56 | 甲斐 雅也 (大分.大 東) | | 0 | 谷 柁 (島根.羽 須 美) | 80 |
| 57 | 森 亮 太 朗 (茨城.筑 西 STC) | | 0 | 浅岡 惺哉 (大阪.河 南 町 立) | 81 |
| 58 | 吉 田 季 (香川.U T C) | | 0 | 井手 壮介 (千葉.白 井) | 82 |
| 59 | 工藤 二実人 (青森.黒石烏城クラブ) | | 0 | 阿部 裕真 (徳島.鳴門教育大) | 83 |
| 60 | 上田 太陽 (兵庫.望 海) | | 2 | 井上 遥斗 (山形.BLACK ROI) | 84 |
| 61 | 鍛田 眺毅 (福井.三国クラブ) | | 0 | 滝中 銀星 (長野.佐 久 穂) | 85 |
| 62 | 石橋 建人 (和歌山.印 南 STC) | | R | 中西 葵 (滋賀.朝 桜) | 86 |
| 63 | 堀之内 景逞 (鹿児島.HYかごしま) | | 0 | 山本 樹希 (愛知.刈谷朝日クラブ) | 87 |
| 64 | 坂部 柁斗 (鳥取.日野フレンズ) | | 0 | 東 蒼 大 (広島.広 島 倶 楽 部) | 88 |
| 65 | 芦川 聖太 (静岡.FUJIYAMA) | | 0 | 歌川 陽太 (埼玉.川 島 倶 楽 部) | 89 |
| 66 | 六本木 春希 (群馬.赤 堀) | | 0 | 渋谷 将平 (佐賀.KAMIMINE) | 90 |
| 67 | 柿木 颯太 (宮城.向 陽 台) | | 0 | 山口 陽向 (京都.青 葉) | 91 |
| 68 | 五十嶋 楓芽 (富山.射水オールスターズ) | | 0 | 安田 蒼心 (熊本.熊本アカデミー1962) | 92 |
| 69 | 小西 大和 (福岡.男 塾) | | 0 | 川添 煌 (神奈川.秦野フレンドリー) | 93 |
| 70 | 稲葉 大海 (東京.清 明 学 園) | | 1 | 三浦 将 (秋田.御 所 野 学 院) | 94 |
| 71 | 吉井 陸人 (奈良.王 寺 南) | | 2 | 上野 颯 (三重.矢 漕) | 95 |
| 72 | 姫野 紘希 (高知.城 北) | | 0 | 佐藤 京平 (愛媛.今 治 S.O.C) | 96 |

女子個人戦

シングルス(1)

| | | | | | |
|----|-------------------------|--|-------------------|----------------------------|----|
| 1 | 橋本 蘭子 (宮城. 仙台白百合学園) | | 野上 怜奈 (山口.M's) | 古和田 来々 (福島. 西袋) | 25 |
| 2 | 堤 悠里那 (伊勢. 城田) | | 0 | 長嶋 玲那 (千葉. 横芝) | 26 |
| 3 | 西塚 礼 (石川. 能美 Jr.STARS) | | 0 | 中山 凜彩 (高知. S x CREW) | 27 |
| 4 | 斉藤 凜鈴 (茨城. 双葉台 STC) | | 1 | 小川 夏里奈 (長野. 長野 JSTC) | 28 |
| 5 | 八木 咲夕子 (佐賀. 桜 S.T.C) | | 1 | 小村 柚華梨 (島根. iNexus) | 29 |
| 6 | 間井谷 瑠璃 (奈良. 奈良 LEGENDS) | | 1 | 野田 さや香 (長崎. 祇園) | 30 |
| 7 | 市川 栞愛 (静岡. 豊田健友クラブ) | | 0 | 松井 海咲 (三重. Volare 四日市 STC) | 31 |
| 8 | 菅原 雪杏 (岩手. 上野) | | 2 | 内倉 みなみ (福井. 坂井) | 32 |
| 9 | 網川 奏音 (鳥取. 福部 STC) | | 0 | 野上 怜奈 (山口. M's) | 33 |
| 10 | 山本 瑠花 (山梨. 都留クラブ) | | 1 | 長濱 華姫 (鹿児島. 星峯) | 34 |
| 11 | 三木 葵羽 (徳島. 阿波) | | 1 | 芝本 栞奈 (和歌山. 和歌山信愛) | 35 |
| 12 | 泉 妃夏 (大分. 明豊) | | 1 | 濱中 蒼波 (栃木. NIKKO STC) | 36 |
| 13 | 花野 ののか (新潟. 胎内 JSTC) | | 2 | 谷川 結梨 (兵庫. 御津) | 37 |
| 14 | 今井 夢乃 (滋賀. 湖南 LBL) | | 0 | 田村 恵理 (広島. フェニックス) | 38 |
| 15 | 上原 百花 (福岡. 男塾) | | 2 | 後藤 嘉心 (神奈川. 相洋) | 39 |
| 16 | 舟山 明依 (山形. Lacrima Jr.) | | 1 | 福永 美来 (宮崎. 小松原) | 40 |
| 17 | 西山 心奏 (群馬. 群馬中央) | | 0 | 金沙 璃迦 (秋田. NASTC ユース) | 41 |
| 18 | 岡原 梓実 (愛媛. 篠山) | | 1 | 坂本 優愛 (富山. D-club) | 42 |
| 19 | 大星 凜果 (京都. 京都光華) | | 1 | 佐藤 仁胡 (埼玉. 芝東) | 43 |
| 20 | 杉原 果歩 (愛知. QueenBee) | | 1 | 中田 蘭来 (大阪. 昇陽) | 44 |
| 21 | 仲間 由姫 (沖縄. 金武) | | 0 | 山ノ内 瑞貴 (香川. U T C) | 45 |
| 22 | 有田 ひかり (北海道. 名寄東) | | 2 | 倉岡 琉海 (青森. 三本木) | 46 |
| 23 | 石原 星依 (岡山. 連島) | | 1 | 早川 叶夢 (熊本. 八代第六) | 47 |
| 24 | 福島 叶実 (東京. 向原 JST) | | 0 | 奥富 結葵 (岐阜. GifuTed) | 48 |

女子個人戦

シングルス(2)

| | | | | | |
|----|-------------------------|--|------------------------|------------------------------------|----|
| 49 | 太田 莉緒 (島根. iNexus) | | 柏谷 愛美 (秋田.A.STAR.S) | 輪玉 みい凧 (和歌山. QueenBee) | 73 |
| 50 | 沖山 結希乃 (栃木. NIKKO STC) | | 0 | 竹村 香澄 (長崎. 島原第二) | 74 |
| 51 | 庄子 琥珀 (宮城. 仙台白百合学園) | | 1 | 上田 莉咲 (山口. M's) | 75 |
| 52 | 諸岡 明咲 (福岡. 大牟田ジュニア) | | 1 | 中村 優希 (伊勢. effort 伊勢) | 76 |
| 53 | 石山 萌々乃 (愛媛. 今治 S.O.C) | | 2 | 鈴木 雪花 (茨城. 土浦 STC) | 77 |
| 54 | 太田 さくら (愛知. 岡崎 WEST) | | 0 | 内藤 愛莉 (徳島. 阿波) | 78 |
| 55 | 保木 葵衣 (滋賀. 安曇川) | | 1 | 水上 智永里 (神奈川. 相洋) | 79 |
| 56 | 生田目 麻理映 (福島. 矢祭) | | 1 | 岡本 麗華 (鳥取. 日野フレンズ) | 80 |
| 57 | 新島 花梨 (群馬. KENDAI) | | 1 | 濱 焔 翠 (鹿児島. ESPIA SOFTTENNIS CLUB) | 81 |
| 58 | 東 理紗 (沖縄. 小禄) | | 1 | 木村 青葉 (静岡. 豊田健友クラブ) | 82 |
| 59 | 青木 悠夏 (長野. 長野 JSTC) | | 0 | 柴田 藍 (新潟. 胎内 JSTC) | 83 |
| 60 | 村椿 文香 (北海道. 屯田中央) | | 2 | 澤舘 朋花 (岩手. 大槌) | 84 |
| 61 | 秀島 光咲 (佐賀. 桜 S.T.C) | | 1 | 筒木 瑛 (大阪. 昇陽) | 85 |
| 62 | 阿部 莉歩 (埼玉. 若宮) | | 2 | 大峽 心絆 (山形. Lacrima Jr.) | 86 |
| 63 | 天野 遥 (京都. 京都光華) | | 2 | 姫野 海琴 (大分. PUERI CLUB) | 87 |
| 64 | 釜沼 ゆあら (青森. あおもり S.T.C) | | 1 | 荒井 風花 (福井. 福井市 JSTC) | 88 |
| 65 | 小堀 陽菜 (富山. D-club) | | 0 | 小野寺 和 (東京. 清明学園) | 89 |
| 66 | 川中 さわ (広島. 祇園東) | | 0 | 首藤 優空 (岡山. 連島) | 90 |
| 67 | 野中 晴子 (高知. S x CREW) | | 2 | 柏谷 愛美 (秋田. A.STAR.S) | 91 |
| 68 | 長峯 歩乃蘭 (宮崎. くにとみジュニア) | | 1 | 三井 真子 (兵庫. 大津) | 92 |
| 69 | 東崎 佑奈 (石川. 能美 Jr.STARS) | | 1 | 藤原 梨好 (山梨. 吉田) | 93 |
| 70 | 井村 結 (奈良. 奈良 LEGENDS) | | 1 | 山田 望愛 (香川. U T C) | 94 |
| 71 | 尾田 美桜 (三重. 三重高クラブ) | | 2 | 高崎 果乃 (岐阜. GifuTed) | 95 |
| 72 | 中村 結夢 (千葉. レベゼン千葉) | | 0 | 諏佐 純 (熊本. 八代第六) | 96 |

男子個人戦

ダブルス (1)

| | | | |
|----|----------------------|---------------------|----|
| 1 | 丹羽悠弦 (愛知.刈谷朝日クラブ) | 松浦大志 (宮崎.赤江東) | 19 |
| 2 | 酒井学人 (神奈川.北陽) | 溝口智仁 (山梨.一宮) | 20 |
| 3 | 佐藤大叶 (福井.三国クラブ) | 和田見珠季 (鳥取.因伯STC) | 21 |
| 4 | 長谷川健人 (大分.三西) | 森田優輝 (大阪.南八下) | 22 |
| 5 | 三好壮亮 (香川.国分寺JSC) | 篠原蒼波 (岐阜.結クラブ) | 23 |
| 6 | 間谷蒼陽 (群馬.群馬中央) | 柴田遥翔 (福島.テニ研クラブ) | 24 |
| 7 | 小野暉介 (岡山.連島東) | 森田昇大 (奈良.奈良まほろば) | 25 |
| 8 | 金原輝龍 (長崎.NCT長崎) | 戸谷光汰 (長野.泰阜STC) | 26 |
| 9 | 鈴木貫登 (青森.あおもりS.T.C.) | 大森郁瑛人 (愛媛.東予STC) | 27 |
| 10 | 細見悠真 (兵庫.西落合) | 宮森啓孝 (和歌山.紀山東) | 28 |
| 11 | 櫻庭成斗 (秋田.A.STAR.S) | 福島蓮生 (福岡.三輪) | 29 |
| 12 | 米倉理央 (埼玉.秩父第一) | 高橋慶大 (山形.BLACK ROI) | 30 |
| 13 | 石栗蒼生 (新潟.N.N) | 足池上陽太 (千葉.黎明) | 31 |
| 14 | 竹谷志叶 (山口.周南クラブ) | 井手上碧芭 (鹿児島.申木野) | 32 |
| 15 | 山永海智 (熊本.託麻陽) | 渡井新太 (静岡.富士宮第四) | 33 |
| 16 | 西森大希 (高知.NEXUS高知) | 谷口雅來 (広島.安芸STC) | 34 |
| 17 | 中岩大遥 (京都.宇陽治) | 森山星斗 (石川.能登香島) | 35 |
| 18 | 佐々木蓮 (北海道.登別地域クラブ) | 森田凌世 (東京.清明学園) | 36 |

男子個人戦

ダブルス (2)

| | | | |
|----|--------------------|-----------------------|----|
| 37 | 古藤向翔 (島根.iNexus) | 田谷本村 (滋賀.甲北川南) | 55 |
| 38 | 堀澤瑠知 (埼玉.秩父第一) | 木村碧月 (山形.長井BLACK ROI) | 56 |
| 39 | 高見勇伍 (静岡.RISEクラブ) | 上岡之介 (群馬.渋川スポ少) | 57 |
| 40 | 辻山海都 (長崎.N.N.P) | 吉見世名 (福岡.新宮) | 58 |
| 41 | 安永矢希 (京都.東城陽) | 野北浦優塔 (伊勢.倉田山) | 59 |
| 42 | 柳谷那知 (秋田.NASTCユース) | 平良太誠 (沖縄.大宜味) | 60 |
| 43 | 津邊大賢 (山梨.富士川) | 高荒川依蓮 (広島.広島クラブ) | 61 |
| 44 | 宮内悠裕 (香川.U.T.C) | 高澤俊哉 (長野.長野JSTC) | 62 |
| 45 | 岩井陽縁 (富山.D-club) | 小市村章旺 (茨城.筑西STC) | 63 |
| 46 | 川原幸史 (佐賀.嬉野クラブ) | 堺界数音 (徳島.佐那河内) | 64 |
| 47 | 古賀中樹 (福島.西郷第一) | 城勝村稀良 (奈良.奈良LEGENDS) | 65 |
| 48 | 真船一志 (高知.明德義塾) | 荻野悠都 (福井.足羽) | 66 |
| 49 | 伊藤和哉 (神奈川.綾瀬チャレンジ) | 小井沼優斗 (栃木.小山城南) | 67 |
| 50 | 池下佑樹 (石川.小松荒屋SYNC) | 小野桐理月 (宮城.向陽台) | 68 |
| 51 | 佐野正宙 (岡山.南STC) | 倉光樹生 (鳥取.けたかSTC) | 69 |
| 52 | 竹田陽希 (大分.神崎) | 山富田穰 (熊本.本渡東クラブ) | 70 |
| 53 | 安中京太郎 (大阪.下福津) | 安藤颯汰 (岐阜.LIBERTA) | 71 |
| 54 | 濱田諒 (三重.三重高クラブ) | 菊地煌光 (岩手.水沢南) | 72 |

男子個人戦

ダブルス (3)

| | | | | |
|----|----------------------|----|--------------------------------|-----|
| 73 | 佐藤 絢真 (福島中央台南) | 73 | 福田 碧大 (埼玉上青木) | 91 |
| 74 | 藤賀 悠人 (愛媛今治S.O.C) | 74 | 上原 壮磨 (山口周南クラブ) | 92 |
| 75 | 大薄 梨久 (鹿児島東谷山) | 75 | 中島 海成 (和歌山印南STC) | 93 |
| 76 | 栗原 拓真 (島根羽須美南) | 76 | 東金 圭宏 (沖縄大宜味城) | 94 |
| 77 | 栗菅 井翼 (滋賀朝桜) | 77 | 早坂 崇輔 (山形BLACK ROI) | 95 |
| 78 | 齊藤 公隆 (群馬渋川スポ少) | 78 | 早矢 口瑛 (千葉横芝) | 96 |
| 79 | 川嶋 悠天 (新潟N.N) | 79 | 坂本 泰伸 (青森Sun8ユナイテッドMUTSUKATSU) | 97 |
| 80 | 堀井 上真 (佐賀高三日) | 80 | 北川 海都 (伊勢小見) | 98 |
| 81 | 仲村 峻平 (静岡富塚MKクラブ) | 81 | 岡本 琉聖 (熊本熊本アカデミー1962) | 99 |
| 82 | 長谷 直生 (鳥取日野フレンズ) | 82 | 大南 悠斗 (広島さきがけTOクラブ三原JST) | 100 |
| 83 | 原田 太陽 (徳島穴吹吹場) | 83 | 前田 龍之介 (北海道附属旭川) | 101 |
| 84 | 那須 野斗 (宮城向陽台) | 84 | 倉田 峻輝 (愛知刈谷朝日クラブ) | 102 |
| 85 | 笹原 太陽 (東京清明学園) | 85 | 齋藤 野真 (香川UTC) | 103 |
| 86 | 池野 永翔 (大分神崎) | 86 | 村中 蒼唯 (宮崎清武) | 104 |
| 87 | 鳥上 悠人 (兵庫朝野東) | 87 | 長三 瓶陸 (茨城湊クラブ) | 105 |
| 88 | 田中 涼晴 (三重三重高クラブ) | 88 | 橋本 佳哉 (岩手一関市協会) | 106 |
| 89 | 高橋 和也 (栃木小山城南) | 89 | 飯嶋 創太 (富山庄川STA) | 107 |
| 90 | 高山 平太 (石川能美Jr.STARS) | 90 | 那知 上晟 (奈良王寺ユース) | 108 |

男子個人戦

ダブルス (4)

| | | | | |
|-----|------------------------------|-----|----------------------------|-----|
| 109 | 窪田 樹翔 (京都東宇治) | 109 | 高尾 采知 (岐阜LIBERTA) | 127 |
| 110 | 重根 康道 (徳島穴吹) | 110 | 森山 斗羽 (島根出雲南) | 128 |
| 111 | 寺本 志丞 (東京清明学園) | 111 | 野口 蒼介 (滋賀甲賀) | 129 |
| 112 | 姉川 裕哉 (佐賀KAMIMINE) | 112 | 吉永 明希 (栃木芳賀) | 130 |
| 113 | 藤倉 橋歩 (長野鉢盛クラブ) | 113 | 瀨黒 澤聖 (秋田白神JSTC) | 131 |
| 114 | 安達 愛斗 (和歌山近大和歌山) | 114 | 内野 蒼太 (長崎NCT長崎) | 132 |
| 115 | 伊谷 藤聖 (岩手水沢南) | 115 | 西坂 真優 (愛媛今治S.O.C) | 133 |
| 116 | 田岡 凛太 (愛知七宝) | 116 | 佐藤 真汰 (新潟きらら村上) | 134 |
| 117 | 前場 寛太 (福岡男塾) | 117 | 近松 歩峻 (神奈川素野フレンドリー) | 135 |
| 118 | 川上 歩夢 (岡山kidsクラブ岡山南STC) | 118 | 江田 勇一 (大阪上宮学園) | 136 |
| 119 | 小原 大輔 (富山福見北部) | 119 | 新地 琳太 (大阪南池田) | 137 |
| 120 | 宮中 亮重 (三重Volare四日市STC三重高クラブ) | 120 | 崎山下 元聖 (沖縄北中城) | 138 |
| 121 | 野呂 重一 (三重大) | 121 | 小柳 開大 (茨城筑西STC) | 138 |
| 122 | 千野 城太 (山梨北都留第二) | 122 | 小村 田陽 (山口周南クラブ) | 139 |
| 123 | 後藤 叶翔 (兵庫三田ユースSTC) | 123 | 村上 井陸 (福井福井大附属) | 140 |
| 124 | 吉岡 陽斗 (北海道岩見沢少年団) | 124 | 山下 航靖 (鹿児島チェストクラブ) | 141 |
| 125 | 鈴木 陽斗 (宮城向陽台) | 125 | 小倉 谷祐 (伊勢厚生) | 142 |
| 126 | 長友 来翔 (宮崎赤江東) | 126 | 鈴木 蘭丸 (青森MUTSUKATSU平川市スポ少) | 143 |
| | | | 山本 悠人 (高知明德義塾) | 144 |

男子ダブルスの準決勝からの結果と優勝から第3位までの表彰写真はP36に掲載しています

女子個人戦

ダブルス (1)

| | | | | | | |
|----|-------------------------|-------------------------|---|------------------------|---------------------|----|
| 1 | 齋藤 陽愛 (石川.能美 Jr.STARS) | 柳田 七音 (石川.能美 Jr.STARS) | 2 | 吉川 紗希 (福島.高西) | 田島 輝あ (福島.高西) | 19 |
| 2 | 間々田 莉央 (茨城.十葉台 STC) | 岩城 ぞう (茨城.十葉台 STC) | 0 | 坂本 葉月 (北海道.岩見沢少年団) | 中島 菜美 (北海道.岩見沢少年団) | 20 |
| 3 | 鈴木 花実 (静岡.新電話ジュニアクラブ) | 木井 花実 (静岡.新電話ジュニアクラブ) | 0 | 小鷹 瑠璃 (大阪.昇陽) | 山崎 瑠璃 (大阪.昇陽) | 21 |
| 4 | 角田 花彩 (山形.B-wing) | 佐藤 花彩 (山形.B-wing) | 2 | 安堀 井内 凛那 (伊勢.effort伊勢) | 井内 朱玲 (伊勢.effort伊勢) | 22 |
| 5 | 岡村 希彩 (広島.安芸 STC) | 原上 希彩 (広島.安芸 STC) | 2 | 井澤 咲佳 (香川.国分寺 JSC) | 下澤 咲佳 (香川.国分寺 JSC) | 23 |
| 6 | 岸川 柚菜 (京都.京都光華) | 川野 柚菜 (京都.京都光華) | 2 | 松原 萌々 (大分.明豊) | 柳原 萌々 (大分.明豊) | 24 |
| 7 | 金野 心蘭 (岩手.北上南会) | 千野 心蘭 (岩手.北上南会) | 0 | 野澤 心未 (山梨.一宮) | 澤野 心未 (山梨.一宮) | 25 |
| 8 | 平川 井本 愛聖 (熊本.本鶴城) | 川本 井本 愛聖 (熊本.本鶴城) | 0 | 野澤 涼光 (福井.丸岡第二) | 澤野 涼光 (福井.丸岡第二) | 26 |
| 9 | 寺村 美夢 (鳥取.福部 STC) | 吉村 美夢 (鳥取.福部 STC) | 0 | 福田 もも (山口.周南クラブ) | 田村 もも (山口.周南クラブ) | 27 |
| 10 | 小田 あかり (栃木.那須塩原 STS) | 瀬戸 あかり (栃木.那須塩原 STS) | 0 | 高季 梨心 (秋田.仙北クラブ) | 橋本 梨心 (秋田.仙北クラブ) | 28 |
| 11 | 小林 和花 (愛知.半田球友クラブ) | 深谷 和花 (愛知.半田球友クラブ) | 2 | 小野 美怜 (高知.S x CREW) | 弘野 美怜 (高知.S x CREW) | 29 |
| 12 | 三守 嶋部 はな (宮崎.みどりの社木城学園) | 守部 嶋部 はな (宮崎.みどりの社木城学園) | 0 | 唐尼 留那 (千葉.レベゼン千葉) | 安藤 留那 (千葉.レベゼン千葉) | 30 |
| 13 | 辻村 叶夢 (徳島.市場) | 藤本 叶夢 (徳島.市場) | 2 | 宮城 くら (沖縄.Gleam) | 山下 くら (沖縄.Gleam) | 31 |
| 14 | 柿沼 美咲 (群馬.渋川スポ少) | 新行 美咲 (群馬.渋川スポ少) | 0 | 野村 梨乃 (長野.鉢盛クラブ) | 大西 梨乃 (長野.鉢盛クラブ) | 32 |
| 15 | 橋本 妃那 (宮城.仙台白百合学園) | 大友 妃那 (宮城.仙台白百合学園) | 0 | 花前 結香 (長崎.小江原) | 田中 結香 (長崎.小江原) | 33 |
| 16 | 野田 悠月 (岡山.山陽学園) | 稲田 悠月 (岡山.山陽学園) | 2 | 秋山 友花 (和歌山.九度山) | 小阪 友花 (和歌山.九度山) | 34 |
| 17 | 米谷 穂香 (福岡.八男屋塾) | 亀安 穂香 (福岡.八男屋塾) | 0 | 小関 梨空 (神奈川.相洋) | 関野 梨空 (神奈川.相洋) | 35 |
| 18 | 天田 樹果 (兵庫.宝塚) | 方香 樹果 (兵庫.宝塚) | 1 | 稲垣 亜瞳 (岐阜.GifuTed) | 小林 亜瞳 (岐阜.GifuTed) | 36 |

女子個人戦

ダブルス (2)

| | | | | | | |
|----|------------------------------------|------------------------------------|---|-----------------------|-----------------------|----|
| 37 | 松山 夢芽 (新潟.新潟 UCHINO) | 山山 夢芽 (新潟.新潟 UCHINO) | 0 | 高上 玲乃 (島根.青羽須美) | 住口 華弥 (島根.青羽須美) | 55 |
| 38 | 森川 永紗 (広島.さきがけ TOクラブ) | 岡本 永紗 (広島.さきがけ TOクラブ) | 0 | 樋口 風歩 (山梨.富士川) | 樋口 風歩 (山梨.富士川) | 56 |
| 39 | 石坂 莉那 (千葉.横芝) | 坂井 莉那 (千葉.横芝) | 1 | 八高 かん奈 (岩手.胆野沢) | 高橋 かん奈 (岩手.胆野沢) | 57 |
| 40 | 石川 智子 (静岡.静岡クラブ) | 外岡 智子 (静岡.静岡クラブ) | 0 | 堤田 結愛 (福岡.三浦犬丸) | 岩田 結愛 (福岡.三浦犬丸) | 58 |
| 41 | 山田 心美 (熊本.ソフトテニスを楽しむ会) | 田浦 心美 (熊本.ソフトテニスを楽しむ会) | 0 | 吉柳 純美 (福井.三国) | 柳澤 純美 (福井.三国) | 59 |
| 42 | 丹藤 海里 (青森.平川市スポ少) | 小笠原 あかり (青森.平川市スポ少) | 0 | 土橋 咲愛 (奈良.奈良 LEGENDS) | 大倉 咲愛 (奈良.奈良 LEGENDS) | 60 |
| 43 | 瀬戸 七彩 (高知.土佐女子) | 坂本 七彩 (高知.土佐女子) | 2 | 若林 千希 (茨城.行方 STC) | 中野 千希 (茨城.行方 STC) | 61 |
| 44 | 山前 結夏 (京都.京都光華) | 前田 結夏 (京都.京都光華) | 1 | 若野 穂希 (徳島.徳島阿波) | 中野 穂希 (徳島.徳島阿波) | 62 |
| 45 | 大坪 日向 (鹿児島.ESOFIA SOFTTENNIS CLUB) | 西真 日向 (鹿児島.ESOFIA SOFTTENNIS CLUB) | 0 | 近藤 りの (三重.桑名 STC) | 星川 りの (三重.桑名 STC) | 63 |
| 46 | 米沢 心葵 (埼玉.若宮) | 河崎 心葵 (埼玉.若宮) | 1 | 北藤 結愛 (愛媛.野村) | 藤原 結愛 (愛媛.野村) | 64 |
| 47 | 宮本 あい (長野.松川) | 平林 あい (長野.松川) | 1 | 加藤 悠愛 (宮崎.大宮階) | 佐藤 悠愛 (宮崎.大宮階) | 65 |
| 48 | 山中山 紗季 (和歌山. Soft Tennis Academy) | 山中 紗季 (和歌山. Soft Tennis Academy) | 0 | 川野 多乃 (愛知. QueenBee) | 安藤 多乃 (愛知. QueenBee) | 66 |
| 49 | 種馬 涼歌 (岡山.就美) | 山島 涼歌 (岡山.就美) | 0 | 鈴木 陽奈 (大阪.昇陽) | 鈴木 陽奈 (大阪.昇陽) | 67 |
| 50 | 山岩 永明 (佐賀.桜 S.T.C) | 岩下 永明 (佐賀.桜 S.T.C) | 2 | 小寺 唯愛 (富山. D-club) | 寺島 唯愛 (富山. D-club) | 68 |
| 51 | 山岡 沙更 (神奈川.綾瀬チャレンジ) | 三木 沙更 (神奈川.綾瀬チャレンジ) | 0 | 蓮大 璃子 (北海道.江別中央) | 蓮大 璃子 (北海道.江別中央) | 69 |
| 52 | 正橋 美琴 (伊勢. effort伊勢) | 橋本 美琴 (伊勢. effort伊勢) | 0 | 上山 和々 (長崎.佐々) | 山ノ原 和々 (長崎.佐々) | 70 |
| 53 | 今井 優奈 (山形.中山) | 服部 優奈 (山形.中山) | 0 | 門馬 花凛 (宮城.仙台白百合学園) | 大槻 花凛 (宮城.仙台白百合学園) | 71 |
| 54 | 浅井 純那 (滋賀.伊香 JSTC) | 保科 純那 (滋賀.伊香 JSTC) | 2 | 野口 美桜 (東京.清明学園) | 田中 美桜 (東京.清明学園) | 72 |

女子個人戦

ダブルス (3)

| | | | |
|----|----------------------|--------------------------------|-----|
| 73 | 村山由奈 (大阪昇陽) | 丸山咲晴 (和歌山 Soft Tennis Academy) | 91 |
| 74 | 田中穂乃花 (鳥取湯梨浜) | 渡辺千夏 (岐阜多治見・Yata Gifu Ted) | 92 |
| 75 | 岡崎莉沙奈 (富山 D-club) | 本間蒼子 (新潟胎内 JSTC) | 93 |
| 76 | 外川藍羽 (青森平賀西津軽桜花クラブ) | 藤井麻緒 (秋田八郎湯 A.STAR.S) | 94 |
| 77 | 工藤碧月 (宮崎妻ヶ丘階) | 松浦心詩 (長崎長島 ITC 早) | 95 |
| 78 | 齋宮日向那 (愛媛 B.L.A.S.T) | 岡野陽依奈 (東京清明学園) | 96 |
| 79 | 西山脇志步千 (佐賀レグルス鹿島) | 山上莉央 (山口周南クラブ) | 97 |
| 80 | 石川部和奏 (埼玉川島西) | 中村杏姫 (沖縄東風平) | 98 |
| 81 | 長根一明 (岩手野) | 田淵あさひ (高知 S×CREW) | 99 |
| 82 | 鈴木心咲 (愛知 QueenBee) | 白井沙那花 (茨城土浦 STC) | 100 |
| 83 | 玉木虹采 (栃木 NIKKO STC) | 山本ゆつき (三重 Volare 四日市 STC) | 101 |
| 84 | 富田綾花 (香川丸亀ジュニア) | 和田明花 (兵庫龍野西川) | 102 |
| 85 | 川村優紗 (島根羽須美) | 兼八綾音 (福井福井市 JSTC) | 103 |
| 86 | 袴塚楓杏 (福島白河中央二本松ジュニア) | 柴田結梨 (山形 M S T C) | 104 |
| 87 | 伊藤小都里 (石川能登 1st) | 檜山花枝 (群馬箕郷) | 105 |
| 88 | 朝日万奈央 (奈良奈良 LEGENDS) | 金子萌乃 (滋賀安曇川) | 106 |
| 89 | 渡邊恵衣 (大分明豊) | 山本元島 (鹿児島松元) | 107 |
| 90 | 松尾柚那 (千葉昭和学院) | 真野愛梨 (岡山山陽学園) | 108 |

女子個人戦

ダブルス (4)

| | | | |
|-----|-------------------------|-------------------------|-----|
| 109 | 栢森菜穂 (奈良奈良 LEGENDS) | 田中乃愛 (福岡吉富) | 127 |
| 110 | 照前成菜奈 (沖縄玉城味) | 齊藤陽理 (秋田仙北クラブ NASTCユース) | 128 |
| 111 | 前田蒼雪 (青森あおもり S.T.C.) | 濱本凜乃 (島根羽須美 Club West) | 129 |
| 112 | 中島美帆 (新潟 S S S) | 鈴木佐和 (東京羽村 USC) | 130 |
| 113 | 黒木若由奈 (静岡豊田健友クラブ 静岡クラブ) | 吉田侑乃 (岐阜 LIBERTA) | 131 |
| 114 | 矢田莉夏 (神奈川相洋) | 細川莉子 (京都京都光華) | 132 |
| 115 | 坪内莉愛 (鳥取福部 STC) | 福田妃莉 (栃木那須塩原 STS) | 133 |
| 116 | 鳥越恵衣 (香川国分寺 JSC) | 松尾咲希 (佐賀レグルス鹿島) | 134 |
| 117 | 小竹実空 (熊本南関 熊本アカデミー1962) | 真嶋あかり (長野長野 JSTC) | 135 |
| 118 | 山内咲七 (山梨甲府西) | 栗本瀬菜 (広島中広) | 136 |
| 119 | 菊本実穂 (富山 D-club) | 武田恋々 (福島三春 テニ研クラブ) | 137 |
| 120 | 坂之上めい (鹿児島松元伊集院北) | 猪狩彩葉 (滋賀湖南 LBL) | 138 |
| 121 | 池田美佑音 (徳島羽ノ浦) | 鈴木心叶 (北海道静内クラブ) | 139 |
| 122 | 古榎本村沙涼 (伊勢 effort 伊勢) | 百目木花奏 (佐賀華雲) | 140 |
| 123 | 岡上之郷 (埼玉杉戸) | 佐藤凜美 (三重 effort 伊勢 大台) | 141 |
| 124 | 古富山中珠 (山口周南クラブ) | 積木愛凛 (愛媛篠今治 山東) | 142 |
| 125 | 村本夏花 (兵庫西脇 前南) | 藤岡美幸 (石川能美 Jr.STARS) | 143 |
| 126 | 吉田和志 (宮城仙台白百合学園) | 大釜悠衣 (群馬スマイリー) | 144 |

女子ダブルスの準決勝からの結果と優勝から第3位までの表彰写真は P37 に掲載しています

男子個人戦シングルス

準決勝～決勝

▽準決勝

鈴木 大雅 ③-0 芦川 聖太
(栃木. 野木) (静岡. FUJIYAMA)
北野 陽真 ③-2 赤星 佑哉
(奈良. 王寺ユース) (茨城. 筑西STC)

▽決勝

鈴木 大雅 ③-2 北野 陽真



優勝 鈴木 大雅
(栃木. 野木)



準優勝 北野 陽真
(奈良. 王寺ユース)



第3位 芦川 聖太
(静岡. FUJIYAMA)

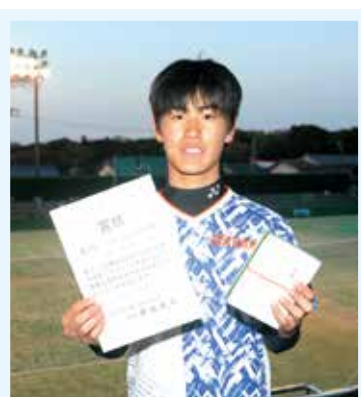

第3位 赤星 佑哉
(茨城. 筑西STC)

男子個人戦ダブルス

準決勝～決勝

▽準決勝

丹羽 悠弦・當房 琉生 ③-0 菊地 煌成・熊谷 光輝
(愛知. 刈谷朝日クラブ) (岩手. 水沢南)
笹原 太陽・村松 悠翔 ③-2 小柳 開世・奥村 大輝
(東京. 清明学園) (茨城. 湊クラブ・筑西STC)

▽決勝

丹羽 悠弦・當房 琉生 ③-1 笹原 太陽・村松 悠翔



優勝 丹羽 悠弦・當房 琉生 (愛知. 刈谷朝日クラブ)



準優勝 笹原 太陽・村松 悠翔 (東京. 清明学園)



第3位 菊地 煌成・熊谷 光輝 (岩手. 水沢南)



第3位 小柳 開世・奥村 大輝 (茨城. 湊クラブ・筑西STC)

女子個人戦シングルス

準決勝～決勝

▽準決勝

野上 怜奈 ③-2 大星 凜果
(山口. M's) (京都. 京都光華)
柏谷 愛美 ③-2 保木 葵衣
(秋田. ASTARS) (滋賀. 安曇川)

▽決勝

野上 怜奈 ③-1 柏谷 愛美



優勝 野上 怜奈
(山口. M's)



準優勝 柏谷 愛美
(秋田. ASTARS)



第3位 大星 凜果
(京都. 京都光華)



第3位 保木 葵衣
(滋賀. 安曇川)

女子個人戦ダブルス

準決勝～決勝

▽準決勝

細川 莉子・松山 穂乃香 ③-0 真野 愛梨・辻田 麗夢
(京都. 京都光華) (岡山. 山陽学園)
斎藤 陽愛・柳田 七音 ③-0 山本 結愛・前田 蓮夏
(石川. 能美 Jr.STARS) (京都. 京都光華)

▽決勝

細川 莉子・松山 穂乃香 ③-1 斎藤 陽愛・柳田 七音



優勝 細川 莉子・松山 穂乃香 (京都. 京都光華)



準優勝 斎藤 陽愛・柳田 七音 (石川. 能美 Jr.STARS)



第3位 真野 愛梨・辻田 麗夢 (岡山. 山陽学園)



第3位 山本 結愛・前田 蓮夏 (京都. 京都光華)



MIZUNO SOFT TENNIS

長谷川憂華 (ワタキューセイモア)

長江光一 (NTT 西日本)

長江光一 (NTT 西日本)

特設サイトはこちら



jpn.mizuno.com/0120-320-799
jpn.mizuno.com/0120-320-799

ACROSPEED

2025.12 NEW COLOR DEBUT
2025.12 NEW COLOR DEBUT

北海道

●第42回 北海道成年インドアソフトテニス選手権大会

3月1日 北海道江別市 市民体育館

【成年男子】13ペア

▽準決勝

室田 章吾・勅使川原 寛 ④-3 金森 貴志・綱淵 登
(JR北海道・なんせんす) (札幌学院クラブ)

室田 佑樹・菅田 晃平 ④-1 大嶋 敏史・廣江 翔太
(北見市役所・北見連盟) (帯広地方卸売市場)

▽決勝

室田 章吾・勅使川原 寛 ④-0 室田 佑樹・菅田 晃平

【成年女子】6ペア

▽決勝

伊藤みゆ紀・池田みなみ ④-2 大町 裕美・池田 さやか
(SAKURA STS) (SAKURA STS)

●第62回 北海道高等学校インドアソフトテニス選手権大会

3月7日・8日 ウインドヒルくしろスーパーアリーナ(湿原の風アリーナ釧路)、釧路町総合体育館

【男子ダブルス】122ペア

1位：山田 泰宝・岩間 吉平(とわの森三愛)

2位：百目木 來杜・秋山 想太(北海道科学大学)

3位：沖中 瑛太・西原 蒼太(旭川実業)

3位：前田 朝杜・駒津 太珂(旭川東)

【女子ダブルス】115ペア

1位：嶋野 杏・上原 心音(札幌大谷)

2位：高木 実怜・山岸 知代(とわの森三愛)

3位：田中 仁那・余野 琥珀(札幌龍谷学園)

3位：坂本 詩月・山本 真明早(とわの森三愛)

関東

茨城 栃木 群馬 埼玉
千葉 東京 神奈川 山梨

茨城県

●令和7年度 茨城県小学生ソフトテニス新人大会

3月7日 磯原地区公園テニスコート

【4・5年生男子】23ペア

1位：松尾 駿・松下 健次郎(土浦ジュニアソフトテニス)

2位：神原 朝陽・森政 雄飛(MILD・友部ジュニアソフトテニスクラブ)

3位：金森 葵・鈴木 隼文

(神栖ソフトテニススポーツ少年団・友部ジュニアソフトテニスクラブ)

4位：中村 匠・中崎 翔

(美浦ジュニアソフトテニススポーツ少年団・霞ヶ浦ソフトテニスクラブ)

【4・5年生女子】27ペア

1位：谷口 志穂・小寺 美桜里(常陸太田ソフトテニススポーツ少年団)

2位：齊藤 結衣・齊藤 芽衣(美浦ジュニアソフトテニススポーツ少年団)

3位：小林 結花・鈴木 綾彩(みらいジュニア)

4位：渡部 結琉・永田 みなみ

(龍ヶ崎ドラゴンソフトテニス・友部ジュニアソフトテニスクラブ)

【3年生以下男子】13ペア

1位：渡部 優月・廣木 陽斗(水戸ソフトテニススポーツ少年団)

2位：藤岡 想・白川 蒼大

(美浦ジュニアソフトテニススポーツ少年団・古河STC)

3位：立石 憬・菅谷 蓮斗(霞ヶ浦ソフトテニスクラブ)

4位：上野 政武郎・神原 拓実(古河STC・MILD)

【3年生以下女子】14ペア

1位：柳町 桃花・櫻井 いろは

(美浦ジュニアソフトテニススポーツ少年団・友部ジュニアソフトテニスクラブ)

2位：中島 愛湖・戸板 優奈(龍ヶ崎ドラゴンソフトテニス)

3位：小林 蒼依・本名 律

(美浦ジュニアソフトテニススポーツ少年団・牛久ソフトテニススポーツ少年団)

4位：北村 思純・海老原 佑香(MCD)

●令和7年度 第12回 茨城県団体選手権大会

3月8日 磯原地区公園テニスコート

【男子1部】5チーム

1位：プロテリアルA

2位：T-bonds

3位：筑西クラブA

【男子2部】5チーム

1位：水戸白友会A

2位：古河クラブA

3位：土浦ソフトテニスクラブB

【男子3部】5チーム

1位：プロテリアルB

2位：筑西クラブB

3位：ファイヤークラブ

【男子4部】5チーム

1位：ALOHA

2位：アキラ会

3位：ひよこ倶楽部

【男子5部】5チーム

1位：古澤クラブB

2位：O.T.B.

3位：高萩ファイターズ

【女子1部】6チーム

1位：夢ひたクラブ

2位：T-bonds

3位：神栖レッドジャイコ

モノづくりを支える最高のパートナー



YOSHIZAWA

Yoshizawa Co., Ltd.



鈴鹿サーキット横にある会社！

真空成形トレーの製造、金型作製
プラスチックダンボールの製造、ポリ袋の製造

鈴鹿市を！三重県を！ 全員で盛り上げていく会社です！

ヨシザワは、福利厚生に力を入れています！
毎年開催されるスポーツ大会やたてほし、餅つき大会など、
みんなで楽しめるイベントが盛りだくさん！
サークル活動もあり、他部署との交流ができるのも魅力のひとつです！
さらに、ソフトテニス実業団は14名で活動し、全国大会で最高3位という実績もあり
全国に名をとどろかせています！



たてほし&海鮮BBQ



ざわ吉 / 箱よし



サークル活動様子 (アグリサークル)



リサイクルポリ袋

工場見学は事前連絡が必要です。お問い合わせはこちらからお願いします。

お電話から

☎ 059-389-7757 受付時間：平日8:00-17:00

WEBから

右のQRコードからお申し込みください。 受付時間：24時間OK！



問い合わせ



インスタ

株式会社ヨシザワ

三重県 鈴鹿市 御園町 4057番地3
営業時間 8:00-17:00 / 定休日 土曜・日曜

株式会社ヨシザワ

<https://www.yoshipack.co.jp/>



理事会・専門委員会報告

4月2日(木)

運営本部会議(リモート)

4月3日(金)

機関誌部会(リモート)

4月9日(木)

審判委員会(リモート)

4月11日(土)

理事会・臨時評議員会(リモート)

4月16日(木)

運営本部会議(リモート)

4月17日(金)

倫理コンプライアンス委員会(リモート)

4月18日(土)

プログラム編成部会

合宿報告

4月15日(水)~17日(金)

全日本U-17男女強化合宿(大阪府大阪市)

4月15日(水)~17日(金)

全日本U-14男女強化合宿(大阪府大阪市)

4月16日(木)~18日(土)

全日本U-21男子強化合宿(福島県棚倉町)

4月17日(金)~22日(水)

ナショナルチーム男女強化合宿(福島県棚倉町)

※この情報は3月31日現在のもので、4月以降は変更になる場合があります。

アカエム140年の ルーセント

公認球
最安値!!

LUCENT

2025年10月1日より

ボール値下げでソフトテニス応援続行します!

東日本営業部長
星

ソフトテニユーザー応援

西日本営業部長
源口

物価高でも、ボール値下げで応援続行!
あえて値下げに踏み切りました。
気軽にボールを手にして
ソフトテニスをもっと楽しんでください!

アカエムボール (公認球)
(ホワイト・イエロー・ピーチレッド)

メーカー希望小売価格

改定前:1ダース

~~5,400円~~
(税込5,940円)

改定後:1ダース

4,680円
(税込5,148円)

アカエムプラクティス (練習球)
(ホワイト・イエロー・ピーチレッド)

メーカー希望小売価格

改定前:1ダース

~~4,560円~~
(税込5,016円)

改定後:1ダース

3,840円
(税込4,224円)

実際の販売価格は販売店にご確認ください。

これからももっと、 私はスポーツを楽しむんだ。

卓球歴24年。バスケ歴1日。

卓球の200倍もの重さがあるボールは、
なかなか言うことを聞いてくれない。

それでも、体を動かすだけで気持ちがいい。

初対面でもあっという間に仲間になれる。

競技人生での楽しさとは違う、

スポーツの楽しさに出会えた。



スポーツを極める人も、楽しむ人も、
すべての人のために、
スポーツくじの収益は使われています。

スポーツくじ   

スポーツくじは、スポーツと人を育てる仕組み。

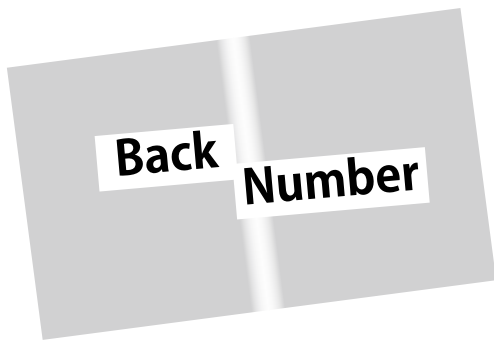

2025年4月号

【表紙写真】

昨年2月上旬に三重県四日市市で開催されたナショナルチーム女子と全日本U-14、U-17、U-21の合同強化合宿。写真はナショナルチーム女子の集合写真
(写真提供：ベースボール・マガジン社)

【本誌内容】

ナショナルチーム女子、全日本U-14女子、全日本U-17女子、全日本U-21女子合同強化合宿 報告／第36回 都道府県対抗全日本中学生ソフトテニス大会／第5回 平和カップひろしま国際ソフトテニス大会／第7回 ソフトテニストレーナー研修会 報告／ヨネックスカップ 2025 国際ソフトテニス札幌大会／令和6年度 支部功労者・優良団体紹介 No2 兵庫県／学連ニュース／支部ニュース／理事会・専門委員会報告／運営本部会議 報告／次号予告／2025年度(令和7年度) 大会日程及び開催地一覧



Soft Tennis

2026
5
月号

次号予告

HPは www.jsta.or.jp
メールアドレスは info@jsta.or.jp

- 第25回 全国小学生大会
- 第51回 全日本高校選抜大会
- 第8回 ソフトテニストレーナー研修会 報告(後編)
- 第2回 アジア大学ソフトテニス選手権大会

次号は千葉県白子町で開催される「第25回 全国小学生大会」と愛知県名古屋市で開かれる「第51回 全日本高校選抜大会」を中心に、皆様の役に立つ情報をご紹介します。お楽しみに！

広告募集中! 毎月30~80万のアクセスがあるホームページです

日本ソフトテニス連盟ホームページ内 機関誌「ソフトテニス」に 広告を掲載してみませんか?

お問い合わせはこちらまで: kikanshi@jsta.or.jp

発行日 2026年4月10日発行

ソフトテニス 第863号(2026年4月号)

発行人 安道 光二

発行所 (公財) 日本ソフトテニス連盟
〒160-0013 東京都新宿区霞ヶ丘町4番2号
JAPAN SPORT OLYMPIC SQUARE 5階

電話 03-6417-1654 FAX 03-6417-1664

編集 澄田公哉事務所

デザイン 明宏デザイン



2026年度(令和8年度) 大会日程及び開催地一覧

2026.3.31 現在

| | 大会名 | 日程 | 開催地 | |
|------|---------------------------------------|-------------------------------|------------------------------|----------|
| 主催大会 | 第33回 全日本シングルス選手権大会 | 2026年5月15日 金 ~ 2026年5月17日 日 | 岐阜県 岐阜市 | |
| | 第7回 全日本ミックスダブルス選手権大会(一般) | 2026年6月6日 土 ~ 2026年6月7日 日 | 茨城県 北茨城市 | |
| | 第7回 全日本ミックスダブルス選手権大会(35歳以上) | 2026年6月13日 土 ~ 2026年6月14日 日 | 茨城県 北茨城市、水戸市 日立市 | |
| | 男子71回 女子70回 全日本実業団選手権大会 | 2026年7月31日 金 ~ 2026年8月2日 日 | 宮崎県 宮崎市、都城市 | |
| | 第54回 全日本社会人選手権大会 | 2026年8月29日 土 ~ 2026年8月30日 日 | 大阪府 大阪市 | |
| | 第1回 全日本中学生クラブ選手権大会 | 2026年11月21日 土 ~ 2026年11月23日 月 | 千葉県 白子町 | |
| | 第33回 JOCジュニアオリンピックカップ 全日本ジュニア選手権大会 | 2026年10月24日 土 ~ 2026年10月25日 日 | 広島県 広島市 | |
| | 第30回 全日本シニア選手権大会 | 2026年10月10日 土 ~ 2026年10月11日 日 | 高知県 高知市、黒潮町 | |
| | 第4回 STリーグ II | 2026年10月23日 金 ~ 2026年10月25日 日 | 京都府 福知山市 | |
| | 第33回 全日本クラブ選手権大会 | 2026年10月24日 土 ~ 2026年10月25日 日 | 千葉県 白子町 | |
| | 第81回 天皇賜杯・皇后賜杯全日本選手権大会 | 2026年11月6日 金 ~ 2026年11月8日 日 | 東京都 江東区 | |
| | 第4回 STリーグ | 2026年12月3日 木 ~ 2026年12月6日 日 | 愛知県 豊田市 | |
| | STリーグ プレーオフ | 2026年12月18日 金 ~ 2026年12月20日 日 | 広島県 福山市 | |
| | 第72回 全日本インドア選手権大会 | 2027年2月7日 日 | 大阪府 大阪市 | |
| | 第43回 全日本小学生選手権大会 | 2027年3月25日 木 ~ 2027年3月28日 日 | 千葉県 千葉市 | |
| 共催大会 | 第55回 ハイスクールジャパンカップ | 2026年6月26日 金 ~ 2026年6月28日 日 | 北海道 札幌市 | |
| | 西日本シニア選手権大会 | 2026年6月20日 土 ~ 2026年6月21日 日 | 香川県 高松市 | |
| | 第80回 西日本選手権大会 | 2026年7月4日 土 ~ 2026年7月5日 日 | 徳島県 徳島市、阿南市 | |
| | 第81回 東日本選手権大会 | 2026年7月18日 土 ~ 2026年7月19日 日 | 山形県 山形市、天童市 酒田市 | |
| | 全日本高校選手権大会(女子) | 2026年7月31日 金 ~ 2026年8月3日 月 | 京都府 福知山市 | |
| | 全日本高校選手権大会(男子) | 2026年8月4日 火 ~ 2026年8月7日 金 | 京都府 福知山市 | |
| | 第53回 全日本レディース大会(個人戦) | 2026年9月29日 火 ~ 2026年9月30日 水 | 京都府 京都市 | |
| | 第57回 全国中学校大会 | 2026年8月21日 金 ~ 2026年8月23日 日 | 島根県 松江市 | |
| | 第48回 全日本レディース決勝大会(団体戦) | 2026年9月4日 金 ~ 2026年9月6日 日 | 福島県 会津若松市 | |
| | 2026 全日本学生選手権大会 | 2026年9月4日 金 ~ 2026年9月9日 水 | 熊本県 熊本市 | |
| | 日本スポーツマスターズ 2026 | 2026年9月19日 土 ~ 2026年9月20日 日 | 石川県 金沢市 | |
| | 第80回 国民スポーツ大会 | 2026年10月16日 金 ~ 2026年10月19日 月 | 青森県 青森市 | |
| | 第6回 全日本レディースシニア決勝大会(団体戦) | 2026年10月20日 火 ~ 2026年10月22日 木 | 大阪府 大阪市 | |
| | 第21回 ジュニアジャパンカップ (競技者育成プログラムStep4) | 2026年11月27日 金 ~ 2026年11月30日 月 | 宮崎県 宮崎市 | |
| | 第7回 平和カップひろしま国際大会 | 2027年3月13日 土 ~ 2027年3月14日 日 | 広島県 広島市 | |
| | 第38回 都道府県対抗全日本中学生大会 | 2027年3月25日 木 ~ 2027年3月27日 土 | 三重県 伊勢市 | |
| | 第52回 全日本高校選抜大会 | 2027年3月28日 日 ~ 2027年3月30日 火 | 愛知県 名古屋市 | |
| | その他 | 第38回 ねんりんピック 2026 | 2026年11月7日 土 ~ 2026年11月10日 火 | 埼玉県 熊谷市 |
| | | 第34回 日・韓・中ジュニア交流競技大会 | 2026年8月23日 日 ~ 2026年8月29日 土 | 佐賀県 佐賀市 |
| | | 第20回 アジア競技大会 | 2026年9月18日 金 ~ 2026年9月23日 水 | 愛知県 名古屋市 |

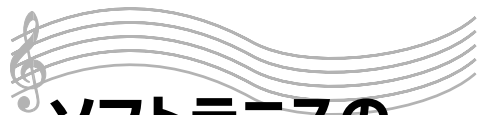

ソフトテニスの テーマソング

Winning Shot ～ウイニング ショット～ を広めよう！

ソフトテニス創始 120周年および連盟創立 80周年となつた2004年、「ソフトテニスの歌」が発表され、CD化も実現しました。タイトルは「Winning Shot～ウイニングショット～」。全国各地の大会会場で聴きたい、爽やかで希望に満ちた歌です。

作詞・作曲者 / Twune 編曲 / audio-Librar

青い空に向けて 白いボールがはずんで 光の中で
いつもどんな時も テニスコートに立つかぎり 胸が踊るよ

きのうのどことなくやささも 今日戦う勇気に変えよう.....！

Ah 勝利をつかむまで
あきらめたくない For My Dream！
さあ！ 風を切って走れ
打ち返すんだ ウイニングショット！

うまくいなくても 前を向いた心なら 悔まないのさ
きつと強くなって 振り抜くラケットに 熱い願いを込めろ

光る汗を流し続けて 明日の夢の扉開け.....！

Ah いつも心に太陽
ゆずりたくはない For My Heart！
さあ！ 信じるまま進め
希望に満ちた ウイニングショット！

Ah 翼をひろげよう
世界に羽ばたけ Soft Tennis！
Ah 今ここにある夢
未来を行け！ ウイニングショット！

著作 / 財団法人日本ソフトテニス連盟 製作 / しゅくみねっと株式会社



Vocals Winning Shot

～ウイニング ショット～

作詞・作曲 / Twune
編曲 / audio-Librar

♩ = 144

Intro

[A] 1. あおい そらに むけて も しろ い ボール が は ず ンで る ら
2. うま く い か な く て も ま え を む い た こ こ ろ な ら

ひ か り の な い の ま
く や な い の ま

い つ も ど ん な と き も テ ニ ス コー ト に た つ か ぎ り
き ま っ と つ よ く な っ て ふ り ぬ く ラ ケ ッ ト に た つ か ぎ り

む ね が お ど る よ
ね が い を こ め る

二 の う の ど ん な く や し さ も
か る あ せ を な が し つ げ

き ょ う た た か う ゆ う き に か え ら う...!
あ す の ゆ め と び ら ひ

Ah し ょ う り を つ か む ま だ
Ah い つ も こ こ ろ に た い じ ょ う

あ き ら め た く は な い For My Dream!
ゆ ず り た く は な い For My Heart!

さ あ ! か ぜ を き っ て は し れ
さ あ ! し ん じ る ま ま ず れ

う ち ち か え ず ん た ウ イ ニ ン グ シ ョ ッ ト !
き ほ う に み ち た ウ イ ニ ン グ シ ョ ッ ト !

せ かい に は ば た け Soft Tennis!

Ah い ま こ こ に あ る ゆ め

み ら い を け っ て! ウ イ ニ ン グ シ ョ ッ ト !

Ending

10

環境を守る スポーツを守る 未来を守る

TEAM JAPAN!

来たときよりもきれいに！



公益財団法人日本オリンピック委員会
Japanese Olympic Committee