

女子5年生 決勝トーナメント

第1会場

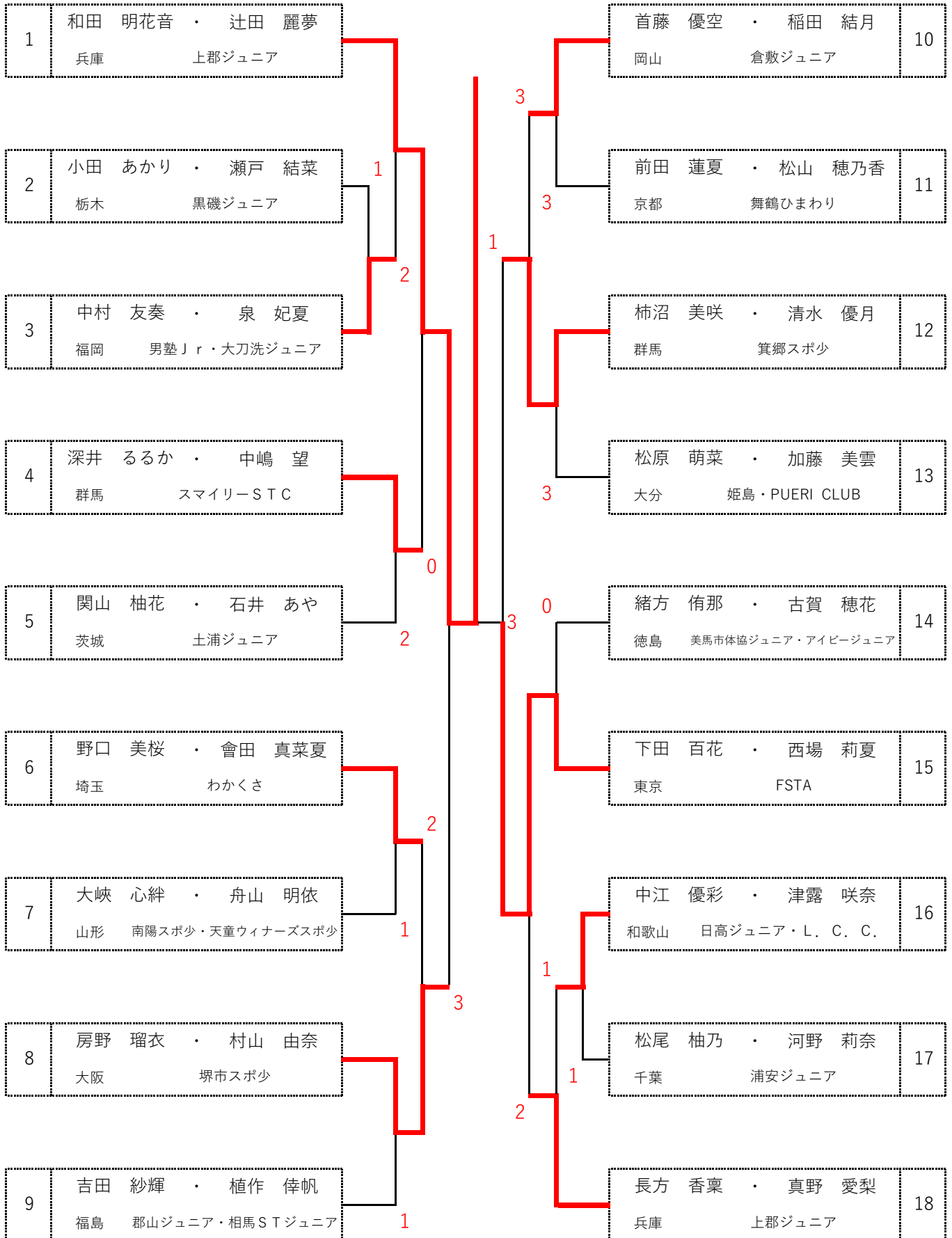

女子5年生 2位トーナメント

第2会場

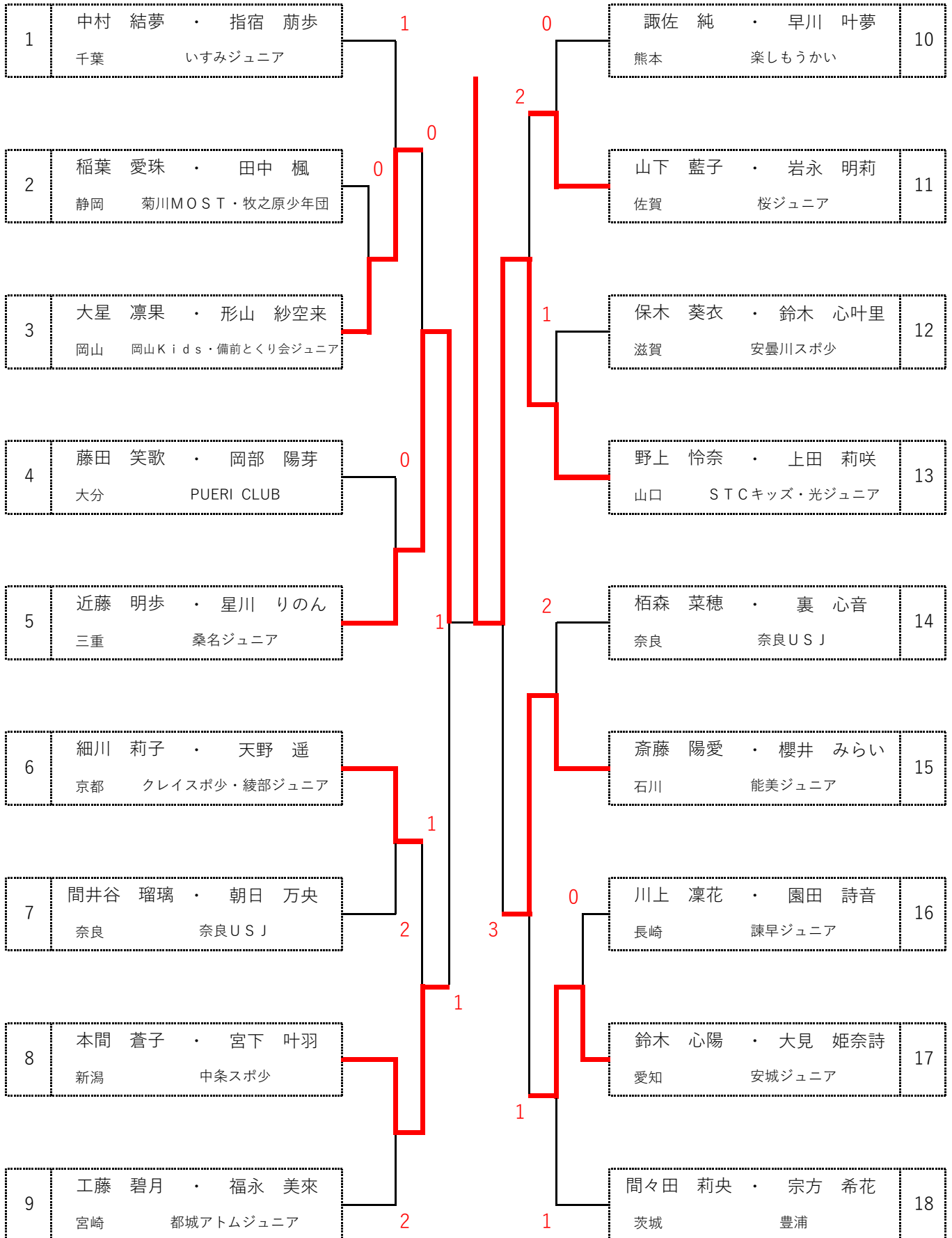

女子5年生 3位トーナメント

第2会場

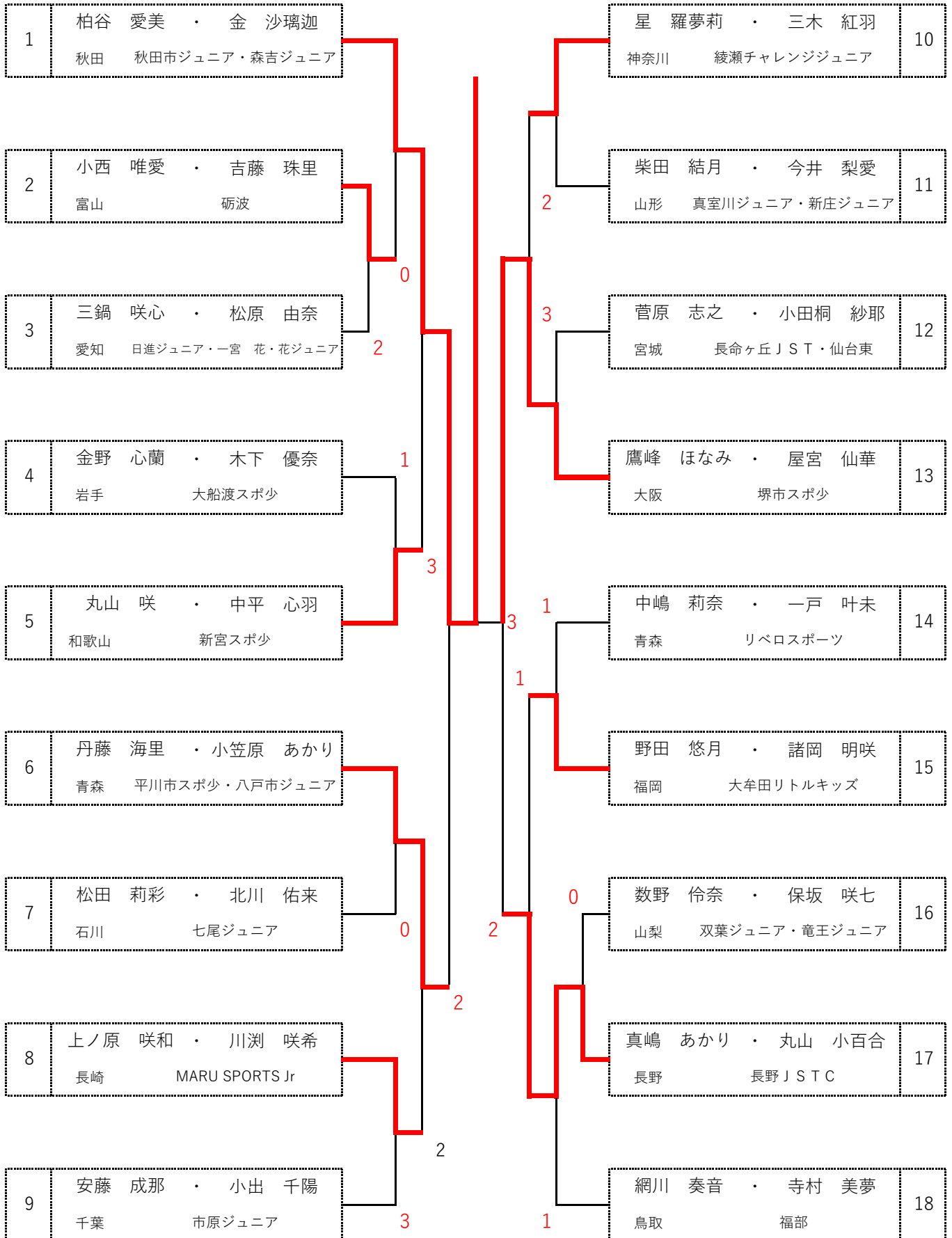

女子5年生 4位トーナメント

第2会場

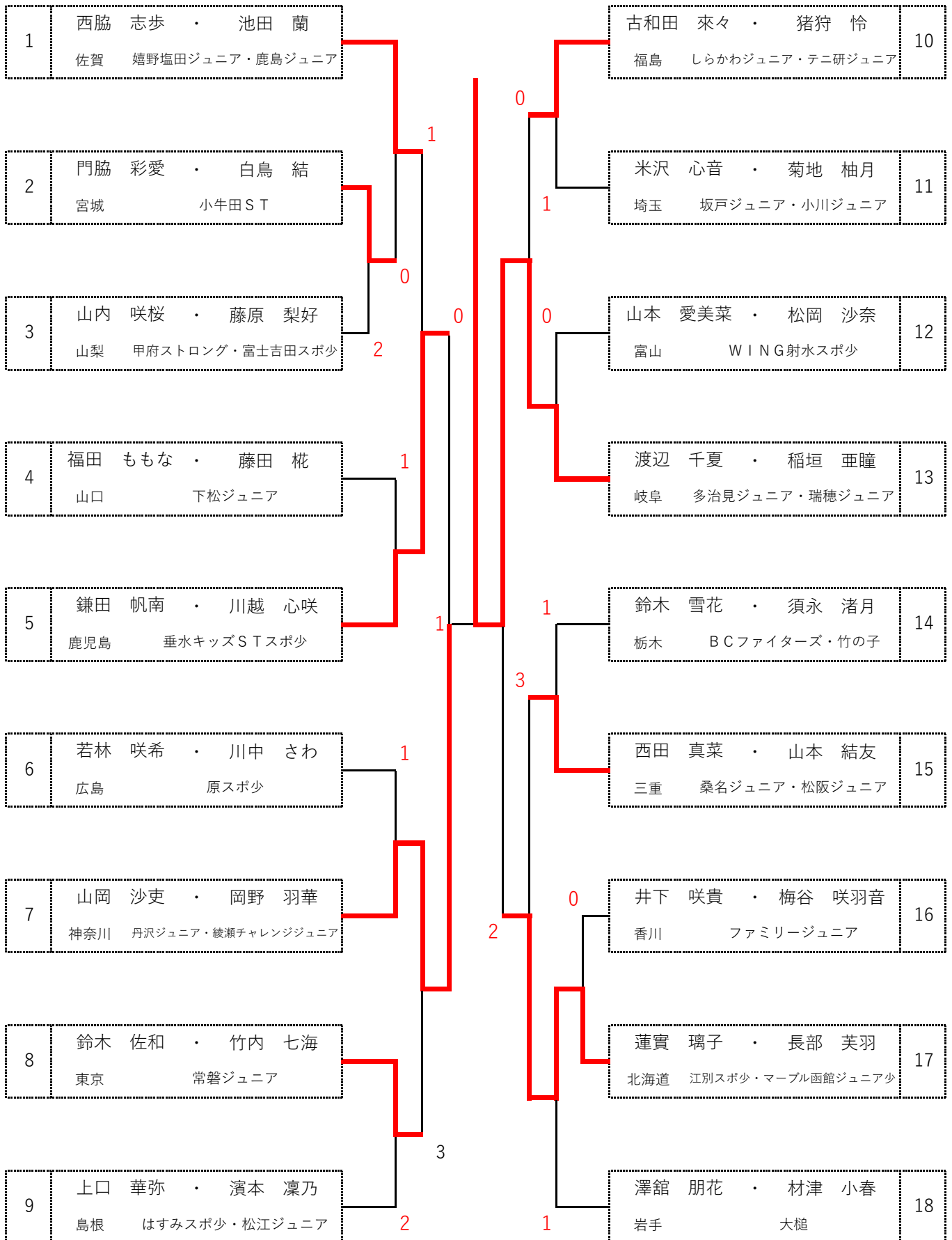

女子5年生 5位トーナメント

第2会場

