

Fシングルス予選リーグ 平成24年11月24日(土) 宮崎市生目の杜運動公園テニスコート

氏名	所属支部	1	2	3	勝率	差	順位
中村 珠寧	北海道		③	2	1/1	2	1
山口 あいり	長崎県	0		③	1/1	-1	2
新谷 寧々	北海道	③	1		1/1	-1	3

氏名	所属支部	4	5	6	勝率	差	順位
松本 美季	鳥取県		2	2	0/2		3
永井 亜佳莉	千葉県	③		1	1/1		2
矢作 舞彩	埼玉県	③	③		2/0		1

氏名	所属支部	7	8	9	勝率	差	順位
田川 美怜	三重県		0	③	1/1		2
高橋 里奈	千葉県	③		③	2/0		1
高橋 明日香	埼玉県	0	1		0/2		3

氏名	所属支部	10	11	12	勝率	差	順位
大貫 彩	福島県		③	2	1/1		2
清水 彩	新潟県	0		1	0/2		3
阿久根 麻尋	大阪府	③	③		2/0		1

氏名	所属支部	13	14	15	勝率	差	順位
木瀬 晶絵	兵庫県		0	1	0/2		3
磯 茉夢	埼玉県	③		③	2/0		1
黒田 奈穂子	岡山県	③	0		1/1		2

氏名	所属支部	16	17	18	勝率	差	順位
今田 早紀	岡山県		③	③	2/0		1
入部 優花	奈良県	1		1	0/2		3
岡田 未来	三重県	1	③		1/1		2

氏名	所属支部	19	20	21	勝率	差	順位
近藤 利菜	千葉県		1	③	1/1		2
貝瀬 ほのか	新潟県	③		③	2/0		1
渡邊 有希乃	愛媛県	2	1		0/2		3

氏名	所属支部	22	23	24	勝率	差	順位
山口 あかり	長崎県		③	1	1/1	0	2
久我 奈々子	福島県	1		③	1/1	1	1
横田 真央	大分県	③	0		1/1	-1	3

氏名	所属支部	25	26	27	勝率	差	順位
竹田 真樹	兵庫県		③	2	1/1		2
村井 琴音	富山県	0		2	0/2		3
吉田 菜里	大阪府	③	③		2/0		1

氏名	所属支部	28	29	30	勝率	差	順位
矢壁 奈々	佐賀県		1	2	0/2		3
浅田 実那	三重県	③		③	2/0		1
中西 麻琳	奈良県	③	1		1/1		2

氏名	所属支部	31	32	33	勝率	差	順位
柘植 宥美	愛知県		③	2	1/1		2
黒野 亜美	愛知県	0		0	0/2		3
森山 之乃華	大分県	③	③		2/0		1

氏名	所属支部	34	35	36	勝率	差	順位
宮下 真緒	石川県		0	2	0/2		3
芝崎 百香	千葉県	③		2	1/1		2
吉原 花海	新潟県	③	③		2/0		1

氏名	所属支部	37	38	39	勝率	差	順位
笠井 菜々子	広島県		③	③	2/0		1
奥嶋 美佐	愛媛県	2		1	0/2		3
古田 麻友	兵庫県	1	③		1/1		2

U-14女子シングルス 決勝トーナメント

平成24年11月24日(土) 宮崎市生目の杜運動公園テニスコート

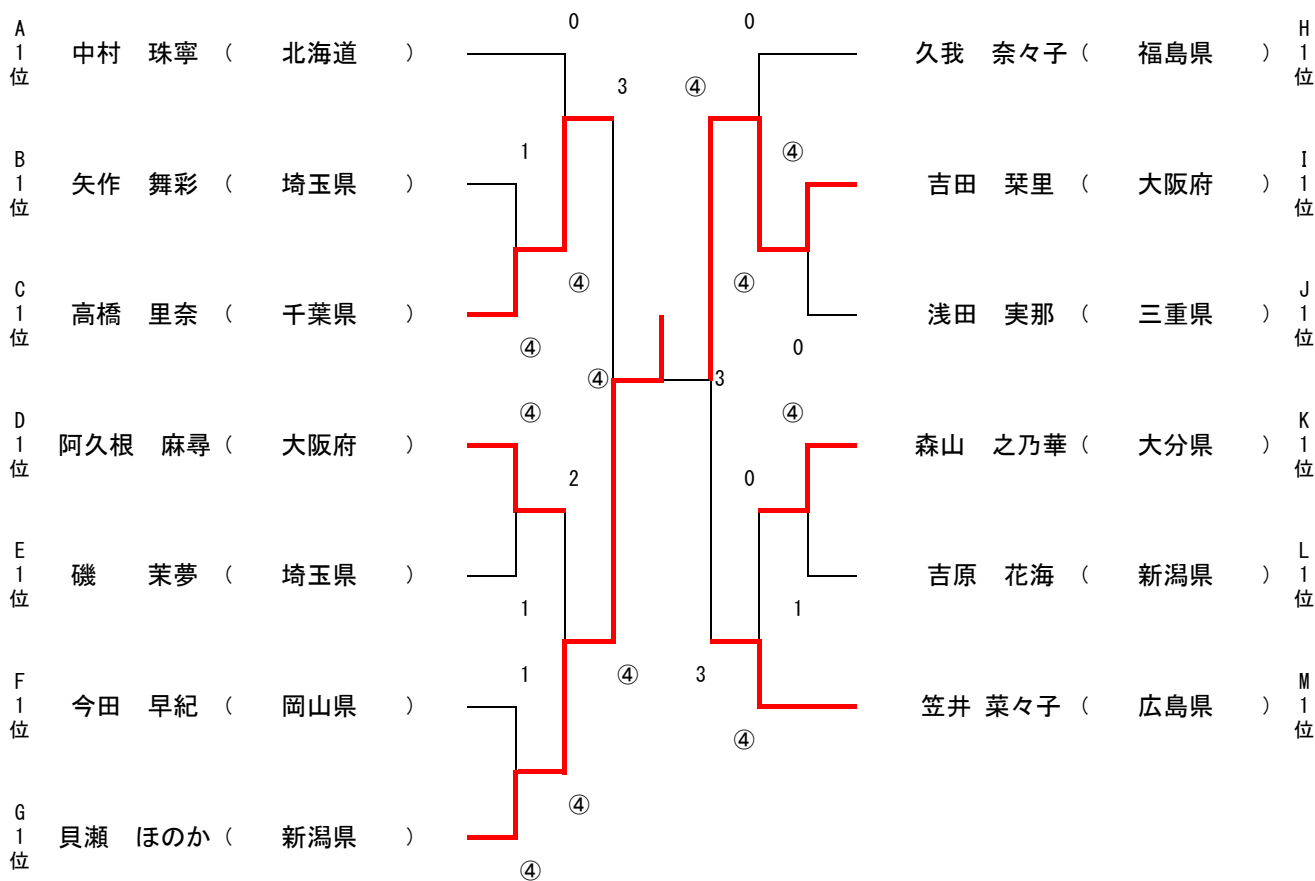

優勝 貝瀬 ほのか (新潟県)

準優勝 吉田 栞里 (大阪府)

第3位 高橋 里奈 (千葉県)

第3位 笠井 菜々子 (広島県)

U-17女子シングルス予選リーグ 平成24年11月24日(土) 宮崎市生目の杜運動公園テニスコート

A	ピブス	氏名	所属支部	1	2	3	4	勝率	差	順位
1	5	富田 真愛	東京都		③	③	③	3/0		1
2	8	今井 希望	千葉県	1		0	③	1/2	+1	2
3	25	中田 依緒里	福岡県	2	③		0	1/2	-1	4
4	15	藤木 陽奈	大阪府	2	0	③		1/2	±0	3

B	ピブス	氏名	所属支部	5	6	7	勝率	差	順位
5	1	菊地 はづき	岩手県		1	2	0/2		3
6	7	齋藤 香純	千葉県	③		0	1/1		2
7	35	泉谷 朋香	大阪府	③	③		2/0		1

C	ピブス	氏名	所属支部	8	9	10	勝率	差	順位
8	22	若田 実友子	福岡県		③	③	2/0		1
9	32	中川 瑞貴	富山県	0		③	1/1		2
10	2	那須 暁帆	福島県	0	1		0/2		3

D	ピブス	氏名	所属支部	11	12	13	勝率	差	順位
11	11	田辺 恵理	新潟県		0	0	0/2		3
12	36	半谷 美咲	東京都	③		③	2/0		1
13	28	鈴木 梨沙	福島県	③	1		1/1		2

E	ピブス	氏名	所属支部	14	15	16	勝率	差	順位
14	33	平久保 安純	和歌山県		2	③	1/1		2
15	6	佐々木 聖花	東京都	③		③	2/0		1
16	31	青山 みつる	愛知県	0	1		0/2		3

F	ピブス	氏名	所属支部	17	18	19	勝率	差	順位
17	20	木村 理沙	徳島県		③	1	1/1		2
18	30	増田 文	和歌山県	2		1	0/2		3
19	17	小谷 菜津美	広島県	③	③		2/0		1

G	ピブス	氏名	所属支部	20	21	22	勝率	差	順位
20	10	大井 樹来	富山県		1	③	1/1		2
21	37	尾上 胡桃	広島県	③		③	2/0		1
22	12	西岡 真里華	三重県	1	1		0/2		3

H	ピブス	氏名	所属支部	23	24	25	勝率	差	順位
23	24	越智 あゆみ	福岡県		1	0	0/2		3
24	21	宇都宮 歩	愛媛県	③		③	2/0		1
25	3	八木 聖亜恵	北海道	③	1		1/1		2

I	ピブス	氏名	所属支部	26	27	28	勝率	差	順位
26	23	小路 彩佳	福岡県		③	0	1/1		2
27	27	小山 舞	福島県	0		0	0/2		3
28	4	杉脇 麻侑子	東京都	③	③		2/0		1

J	ピブス	氏名	所属支部	29	30	31	勝率	差	順位
29	26	福松 袈耶香	宮崎県		R	R	/		
30	16	楠 えりか	和歌山県			1	0/1		2
31	34	土井 さくら	三重県		③		1/0		1

K	ピブス	氏名	所属支部	32	33	34	勝率	差	順位
32	29	中井 理穂	和歌山県		③	0	1/1		2
33	19	山根 絵莉	山口県	0		2	0/2		3
34	14	秋田 奈央美	和歌山県	③	③		2/0		1

L	ピブス	氏名	所属支部	35	36	37	勝率	差	順位
35	9	橋本 遥	石川県		1	0	0/2		3
36	13	藤盛 貴子	岐阜県	③		③	2/0		1
37	18	藤川 花菜	山口県	③	2		1/1		2

U-17女子シングルス 決勝トーナメント

平成24年11月24日(土) 宮崎市生目の杜運動公園テニスコート

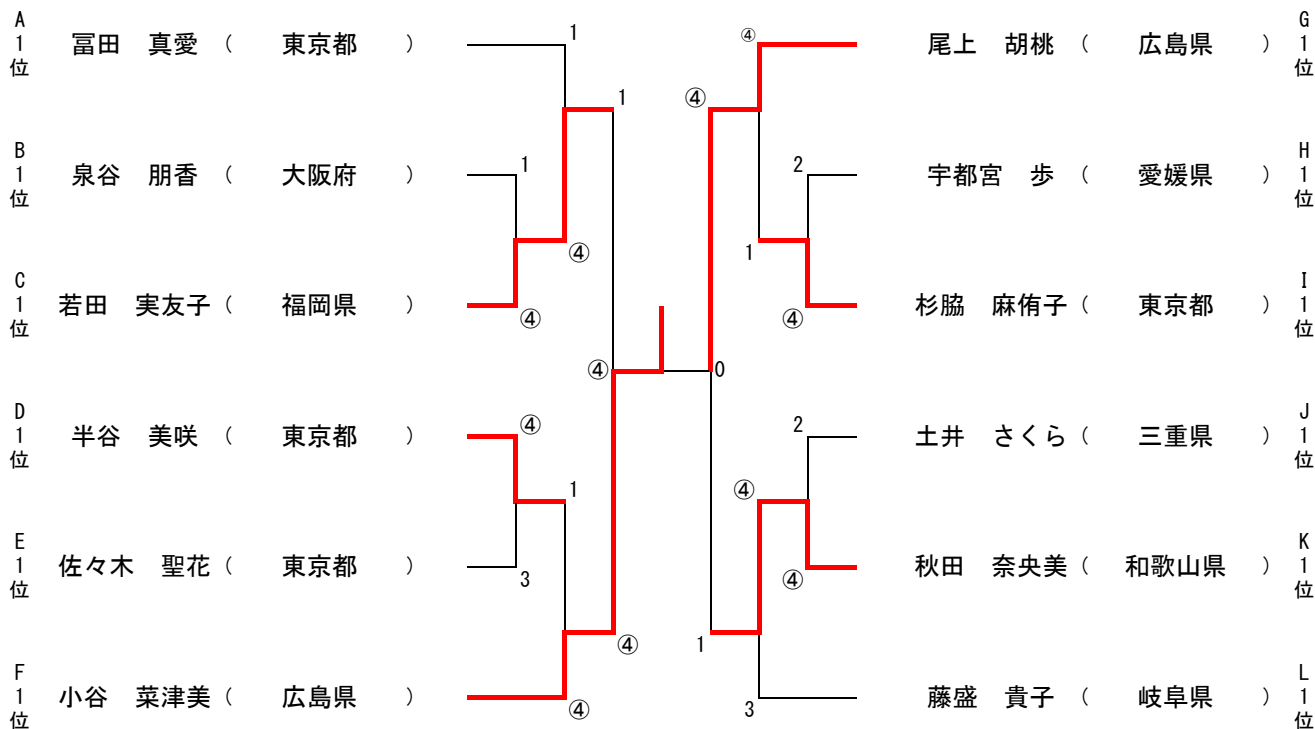

優勝 小谷 菜津美 (広島県)

準優勝 尾上 胡桃 (広島県)

第 3 位 若田 実友子 (福岡県)

第 3 位 秋田 奈央美 (和歌山県)

J-20女子シングルス予選リーグ

平成24年11月24日(土) 宮崎市久峰総合運動公園テニスコート

A	ピブス	氏名	所属支部	1	2	3	4	勝率	差	順位
1	17	山田 優菜	三重県		③	2	③	2/1		2
2	23	黒木 瑠璃華	日本学生	1		2	③	1/2		3
3	19	徳川 愛実	富山県	③	③		③	3/0		1
4	21	松家 梓	広島県	0	0	1		0/3		4

B	ピブス	氏名	所属支部	5	6	7	勝率	差	順位
5	7	林 由紀子 河浪 佑	和歌山県 大阪府		③	1	1/1		2
6	34	原野 亜衣	福島県	2		2	0/2		3
7	9	中野 愛美	岡山県	③	③		2/0		1

C	ピブス	氏名	所属支部	8	9	10	勝率	差	順位
8	36	宮下 茉実	岐阜県		1	③	1/1		2
9	22	奥村 すずな	日本学生	③		③	2/0		1
10	11	山口 真未	佐賀県	1	0		0/2		3

D	ピブス	氏名	所属支部	11	12	13	勝率	差	順位
11	4	和田 夏実	神奈川県		0	0	0/2		3
12	31	河合 裕美	日本学生	③		③	2/0		1
13	25	大槻 麗	日本学生	③	1		1/1		2

E	ピブス	氏名	所属支部	14	15	16	勝率	差	順位
14	15	高畑 茉侑	富山県		③	③	2/0	-2	1
15	28	百田 志穂	兵庫県	2		③	1/1	±0	2
16	12	松本 一夏	福岡県	1	2		0/2	+2	3

F	ピブス	氏名	所属支部	17	18	19	勝率	差	順位
17	13	中山 真衣	広島県		③	③	2/0		1
18	10	徳永 沙紀	徳島県	1		③	1/1		2
19	33	大木 美波	京都府	0	1		0/2		3

G	ピブス	氏名	所属支部	20	21	22	勝率	差	順位
20	5	小林 すみれ	新潟県		0	2	0/2		3
21	18	横山 温香	東京都	③		③	2/0		1
22	24	大相 朝加	日本学生	③	0		1/1		2

H	ピブス	氏名	所属支部	23	24	25	勝率	差	順位
23	26	徳留 史織	日本学生		1	0	0/2		3
24	30	近藤 めぐみ	兵庫県	③		0	1/1		2
25	6	安生 千晶	愛知県	③	③		2/0		1

I	ピブス	氏名	所属支部	26	27	28	勝率	差	順位
26	27	酒井 二菜	日本学生		1	③	1/1		2
27	14	下田 夢奈	広島県	③		③	2/0		1
28	35	米山 芽玖	東京都	0	0		0/2		3

J	ピブス	氏名	所属支部	29	30	31	勝率	差	順位
29	2	植津 南海	山形県		2	0	0/2		3
30	32	深尾 望月	日本学生	③		1	1/1		2
31	20	森田 奈緒	広島県	③	③		2/0		1

K	ピブス	氏名	所属支部	32	33	34	35	勝率	差	順位
32	8	佐々木 美和	和歌山県		③	1	1	1/2	+1	2
33	16	西村 美咲	和歌山県	0		③	2	1/2	-1	4
34	29	小林 美咲	広島県	③	1		2	1/2	±0	3
35	3	木谷 優美	千葉県	③	③	③		3/0		1

U-20女子シングルス 決勝トーナメント

平成24年11月24日(土) 宮崎市久峰総合運動公園テニスコート

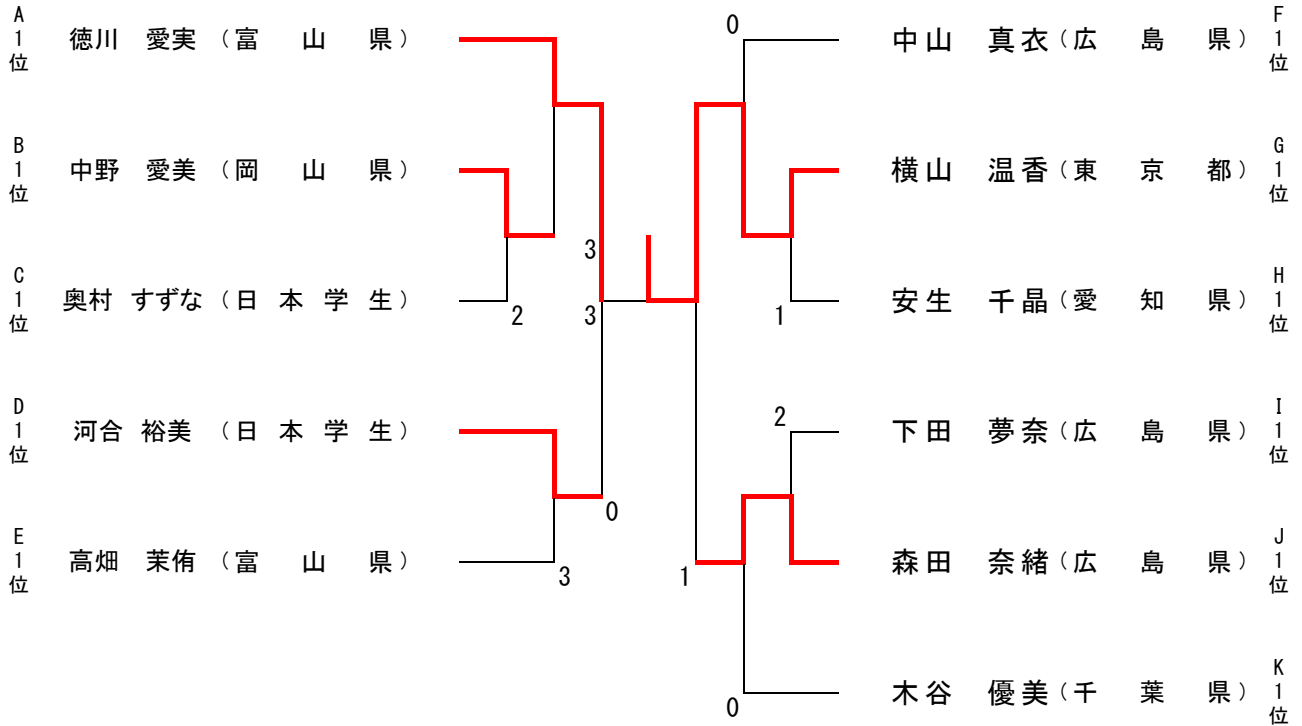

優勝 **横山 温香 (東京都)**

準優勝 **徳川 愛実 (富山県)**

第3位 **森田 奈緒 (広島県)**

第3位 **河合 裕美 (日本学生)**

U-14男子シングルス予選リーグ 平成24年11月24日(土) 宮崎市生目の杜運動公園テニスコート

A	ピブス	氏名	所属支部	1	2	3	4	勝率	差	順位
1	4	溝端 亮二	千葉県		0	③	③	2/1		2
2	36	内田 理久	島根県	③		③	③	3/0		1
3	10	北本 達己	石川県	2	0		0	0/3		4
4	22	末永 伍希	宮崎県	1	1	③		1/2		3

B	ピブス	氏名	所属支部	5	6	7	勝率	差	順位
5	32	梅原 嵩矢	京都府		2	2	0/2		3
6	29	北野 亮介	福島県	③		2	1/1		2
7	6	小宮山 健斗	山梨県	③	③		2/0		1

C	ピブス	氏名	所属支部	8	9	10	勝率	差	順位
8	16	上岡 俊介	大阪府		③	0	1/1		2
9	27	伊藤 端哉	岐阜県	0		0	0/2		3
10	37	金子 大祐	茨城県	③	③		2/0		1

D	ピブス	氏名	所属支部	11	12	13	勝率	差	順位
11	25	松山 雄磨	鹿児島県		2	1	0/2		3
12	33	室 智輝	大分県	③		0	1/1		2
13	17	山根 稔平	島根県	③	③		2/0		1

E	ピブス	氏名	所属支部	14	15	16	勝率	差	順位
14	28	加藤 晃基	岐阜県		R	R	0/2		3
15	23	末吉 慶如	福岡県	③		③	2/0		1
16	34	森山 竣矢	大分県	③	0		1/1		2

F	ピブス	氏名	所属支部	17	18	19	勝率	差	順位
17	9	廣川 潤	新潟県		0	0	0/2		3
18	19	遠藤 爵由	岡山県	③		③	2/0		1
19	8	齋藤 利貴	千葉県	③	1		1/1		2

G	ピブス	氏名	所属支部	20	21	22	勝率	差	順位
20	35	村上 智基	岡山県		③	③	2/0		1
21	5	大関 渉太郎	茨城県	1		③	1/1		2
22	26	栗山 比呂	佐賀県	2	1		0/2		3

H	ピブス	氏名	所属支部	23	24	25	勝率	差	順位
23	1	田邊 雅人	福島県		③	③	2/0		1
24	14	三輪 惇平	兵庫県	0		2	0/2		3
25	20	塩田 海	香川県	1	③		1/1		2

I	ピブス	氏名	所属支部	26	27	28	勝率	差	順位
26	2	渡辺 奎吾	福島県		1	2	0/2		3
27	15	廣瀧 開	大阪府	③		③	2/0		1
28	12	谷口 睦	愛知県	③	2		1/1		2

J	ピブス	氏名	所属支部	29	30	31	勝率	差	順位
29	21	秋山 海都	香川県		③	③	2/0		1
30	31	中西 夏輝	京都府	1		③	1/1		2
31	11	山下 康輔	石川県	1	2		0/2		3

K	ピブス	氏名	所属支部	32	33	34	勝率	差	順位
32	24	古賀 亮志	長崎県		0	2	0/2		3
33	3	宮崎 悠登	山形県	③		③	2/0		1
34	7	土佐 遼汰	千葉県	③	0		1/1		2

L	ピブス	氏名	所属支部	35	36	37	勝率	差	順位
35	30	檜山 遥斗	福島県		0	0	0/2		3
36	18	植村 友哉	広島県	③		③	2/0		1
37	13	前田 優介	岐阜県	③	1		1/1		2

U-14男子シングルス 決勝トーナメント

平成24年11月24日(土) 宮崎市生目の杜運動公園テニスコート

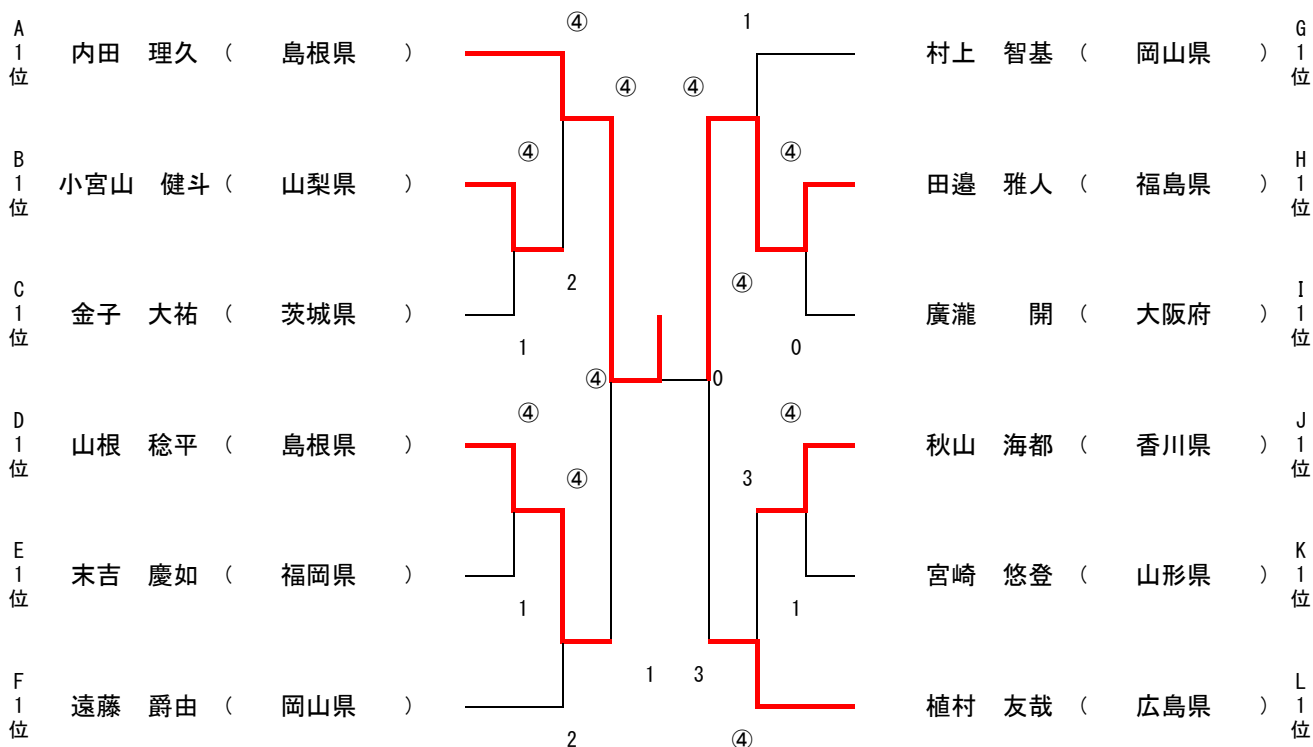

優勝 内田 理久 (島根県)

準優勝 田邊 雅人 (福島県)

第3位 山根 稔平 (島根県)

第3位 植村 友哉 (広島県)

U-17男子シングルス予選リーグ 平成24年11月24日(土) 宮崎市生目の杜運動公園テニスコート

A	ピブス	氏名	所属支部	1	2	3	4	勝率	差	順位
1	5	福嶋 直輝	埼玉県			0	2	0/2		3
2	36	吉沢 敦希	宮城県	R		R	R	/		
3	37	船水 颯人	宮城県	③			③	2/0		1
4	23	上野 滉平	宮崎県	③		0		1/1		2

B	ピブス	氏名	所属支部	5	6	7	勝率	差	順位
5	12	安藤 優作	岐阜県		2	③	1/1		2
6	20	高津 健介	香川県	③		③	2/0		1
7	24	中村 匡起	宮崎県	2	0		0/2		3

C	ピブス	氏名	所属支部	8	9	10	勝率	差	順位
8	31	丸山 海斗	大阪府		③	③	2/0		1
9	26	戸畑 勝喜	福岡県	2		2	0/2		3
10	6	石毛 幹也	千葉県	1	③		1/1		2

D	ピブス	氏名	所属支部	11	12	13	勝率	差	順位
11	15	掃部 裕介	大阪府		③	0	1/1		2
12	9	柿島 慎	石川県	2		0	0/2		3
13	14	櫻本 泰直	大阪府	③	③		2/0		1

E	ピブス	氏名	所属支部	14	15	16	勝率	差	順位
14	35	真野 文暁	岐阜県		1	③	1/1		2
15	2	高崎 直人	宮城県	③		③	2/0		1
16	7	平井 裕之	群馬県	0	0		0/2		3

F	ピブス	氏名	所属支部	17	18	19	勝率	差	順位
17	34	立木 雅也	岐阜県		③	③	2/0		1
18	25	梶原 佳志	熊本県	0		③	1/1		2
19	29	杉山 奨悟	岡山県	1	0		0/2		3

G	ピブス	氏名	所属支部	20	21	22	勝率	差	順位
20	17	西江 祐哉	岡山県		③	③	2/0		1
21	38	榊原 耕平	北海道	1		③	1/1		2
22	4	宮城 利紀	東京都	2	1		0/2		3

H	ピブス	氏名	所属支部	23	24	25	勝率	差	順位
23	30	内本 隆文	大阪府		③	③	2/0		1
24	10	因 京将	新潟県	0		1	0/2		3
25	21	垣崎 政範	香川県	1	③		1/1		2

I	ピブス	氏名	所属支部	26	27	28	勝率	差	順位
26	32	奥村 勇介	滋賀県		0	1	0/2		3
27	11	寺尾 和真	石川県	③		0	1/1		2
28	8	阿部 港斗	群馬県	③	③		2/0		1

J	ピブス	氏名	所属支部	29	30	31	勝率	差	順位
29	1	小田桐 崇康	宮城県		③	③	2/0		1
30	33	奥村 亮介	滋賀県	0		1	0/2		3
31	16	星野 慎平	奈良県	1	③		1/1		2

K	ピブス	氏名	所属支部	32	33	34	勝率	差	順位
32	3	田中 千瑛	宮城県		2	1	0/2		3
33	27	吉信 克也	岡山県	③		③	2/0		1
34	13	産屋敷 享泰	三重県	③	2		1/1		2

L	ピブス	氏名	所属支部	35	36	37	38	勝率	差	順位
35	22	天野 直喜	長崎県		0	0	③	1/2	-1	4
36	18	河原田 征世	広島県	③		0	1	1/2	+1	2
37	28	上松 俊貴	岡山県	③	③		③	3/0		1
38	19	加藤 英雄	島根県	1	③	1		1/2	±0	3

U-17男子シングルス 決勝トーナメント

平成24年11月24日(土) 宮崎市生目の杜運動公園テニスコート

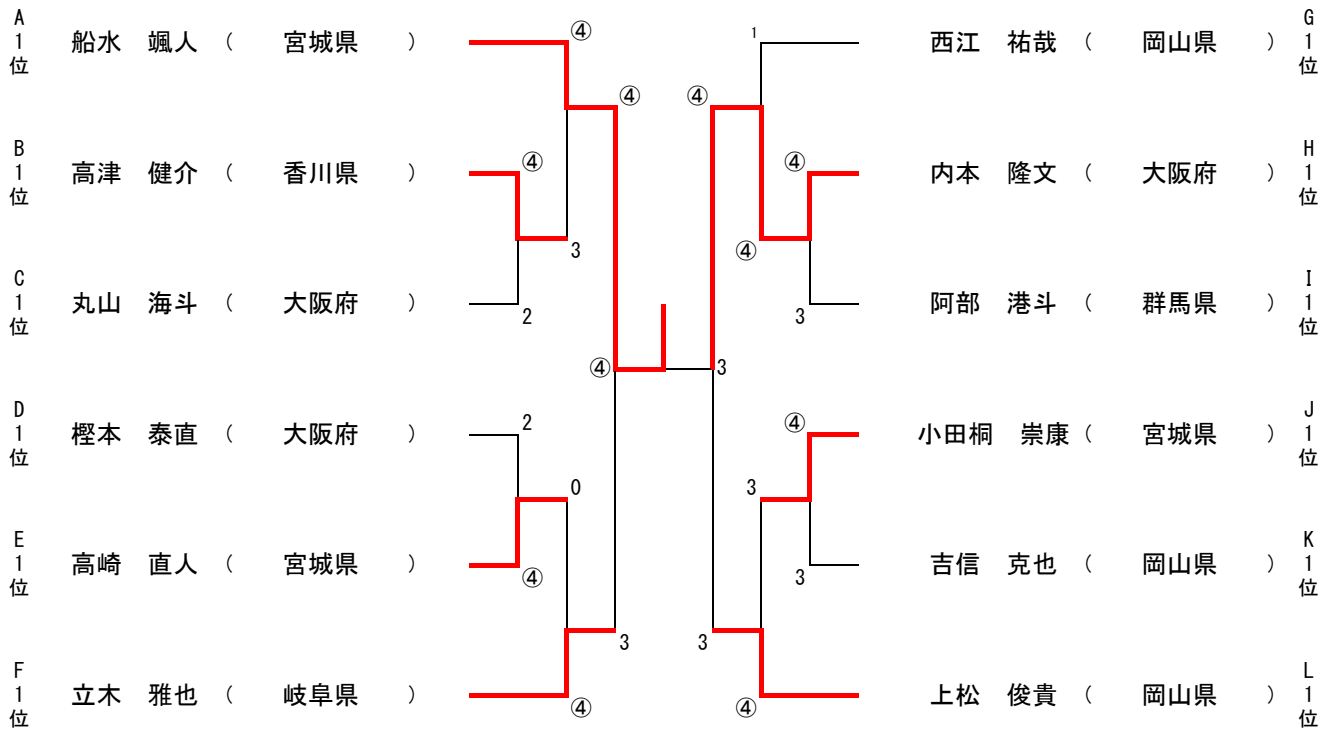

優勝 船水 颯人 (宮城県)

準優勝 内本 隆文 (大阪府)

第 3 位 立木 雅也 (岐阜県)

第 3 位 上松 俊貴 (岡山県)

J-20男子シングルス予選リーグ

平成24年11月24日(土) 宮崎市久峰総合運動公園テニスコート

A	ピブス	氏名	所属支部	1	2	3	4	勝率	差	順位
1	28	玉沢 将己	日本学生		③	③	0	2/1		2
2	5	前田 暁人	富山県	1		③	1	1/2		3
3	2	南郷 徳英	宮城県	1	0		0	0/3		4
4	18	船水 雄太	日本学生	③	③	③		3/0		1

B	ピブス	氏名	所属支部	5	6	7	勝率	差	順位
5	24	三木 光	奈良県		2	0	0/2		3
6	30	丸中 大明	日本学生	③		③	2/0		1
7	9	岡本 光生	広島県	③	1		1/1		2

C	ピブス	氏名	所属支部	8	9	10	勝率	差	順位
8	25	山口 晃輝	香川県		2	0	0/2		3
9	16	山本 祐輝	奈良県	③		0	1/1		2
10	29	小栗 元貴	日本学生	③	③		2/0		1

D	ピブス	氏名	所属支部	11	12	13	勝率	差	順位
11	6	郷 貴夫	岐阜県		③	1	/	-5	3
12	7	長谷川 綾仁	和歌山県	1		③	/	+4	1
13	13	玉置 大祐	岐阜県	③	1		/	+1	2

E	ピブス	氏名	所属支部	14	15	16	勝率	差	順位
14	32	坂口 亮太	愛知県		③	③	2/0		1
15	14	安藤 圭祐	岐阜県	0		③	1/1		2
16	11	宮崎 卓也	佐賀県	1	1		0/2		3

F	ピブス	氏名	所属支部	17	18	19	勝率	差	順位
17	31	鈴木 琢己	日本学生		2		0/1		2
18	21	井原 陽平	大阪府	③			1/0		1
19	15	須藤 大貴	奈良県	R	R		/		

G	ピブス	氏名	所属支部	20	21	22	勝率	差	順位
20	1	名取 敬恩	秋田県		③	③	2/0		1
21	20	能口 拓磨	日本学生	2		③	1/1		2
22	19	白井 拓巳	日本学生	2	1		0/2		3

H	ピブス	氏名	所属支部	23	24	25	勝率	差	順位
23	4	矢部 佳祐	埼玉県		1	③	1/1		2
24	22	今田 瑞基	岡山県	③		③	2/0		1
25	12	川内 弘貴	長崎県	1	1		0/2		3

I	ピブス	氏名	所属支部	26	27	28	勝率	差	順位
26	17	工藤 浩輔	宮城県		③	③	2/0		1
27	26	峯松 健太郎	日本学生	0		③	1/1		2
28	3	瀬谷 優介	茨城県	1	0		0/2		3

J	ピブス	氏名	所属支部	29	30	31	32	勝率	差	順位
29	10	平山 功基	香川県		③	1		1/1	+1	2
30	27	九島 一馬	日本学生	0		③		1/1	-2	3
31	23	塩田 顕	奈良県	③	2			1/1	+1	1
32	8	藤田 京太	奈良県	R	R	R		/		

U-20男子シングルス 決勝トーナメント

平成24年11月24日(土) 宮崎市久峰総合運動公園テニスコート

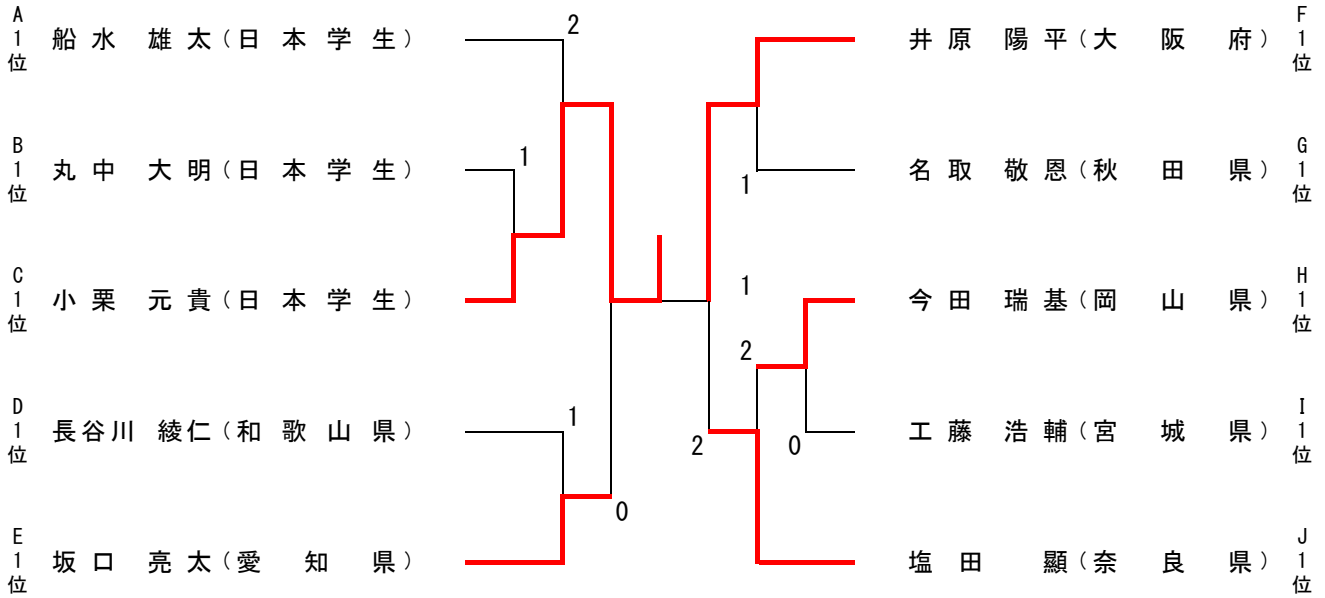

優勝 小栗 元貴 (日本学生)

準優勝 井原 陽平 (大阪府)

第3位 坂口 亮太 (愛知県)

第3位 塩田 顯 (奈良県)

U-14女子ダブルス予選リーグ

A	氏名	所属支部	1	2	3	4	勝率	差	順位
1	吉田 菜里 松本 美季	大阪府 鳥取県	/	2	3	④	1/2		3
2	宮下 真緒 横田 真央	石川県 大分県	④	/	1	④	2/1		2
3	永井 亜佳莉 高橋 里奈	千葉県 千葉県	④	④	/	④	3/0		1
4	近藤 利菜 中村 珠翠	千葉県 北海道	1	2	0	/	0/3		4

B	氏名	所属支部	5	6	7	勝率	差	順位
5	奥嶋 美佐 山口 あいり	愛媛県 長崎県	/	④	0	1/1		2
6	岡田 未来 田川 美怜	三重県 三重県	3	/	1	0/2		3
7	今田 早紀 貝瀬 ほのか	岡山県 新潟県	④	④	/	2/0		1

C	氏名	所属支部	8	9	10	勝率	差	順位
8	大貫 彩 村井 零音	福島県 富山県	/	④	④	2/0		1
9	中西 麻琳 入部 優花	奈良県 奈良県	0	/	④	1/1		2
10	芝崎 百香 阿久根 麻尋	千葉県 大阪府	2	3	/	0/2		3

D	氏名	所属支部	11	12	13	勝率	差	順位
11	古田 麻友 黒田 奈穂子	兵庫県 岡山県	/	④	3	1/1		2
12	竹田 真樹 木瀬 晶絵	兵庫県 兵庫県	1	/	2	0/2		3
13	浅田 実那 渡邊 有希乃	三重県 愛媛県	④	④	/	2/0		1

E	氏名	所属支部	14	15	16	勝率	差	順位
14	柘植 宥美 笠井 菜々子	愛知県 広島県	/	④	④	2/0		1
15	高橋 明日香 矢作 舞彩	埼玉県 埼玉県	0	/	3	0/2		3
16	久我 奈々子 清水 彩	福島県 新潟県	2	④	/	1/1		2

F	氏名	所属支部	17	18	19	20	勝率	差	順位
17	新谷 寧々 山口 あかり	北海道 長崎県	/	1	2	3	0/3		4
18	磯 菜夢 吉原 花海	埼玉県 新潟県	④	/	④	④	3/0		1
19	矢壁 奈々 黒野 亜美	佐賀県 愛知県	④	1	/	④	2/1		2
20	平山 満帆 森山 之乃華	宮崎県 大分県	④	3	3	/	1/2		3

U-14女子ダブルス決勝トーナメント

平成24年11月25日(日) 宮崎市生目の杜運動公園テニスコート

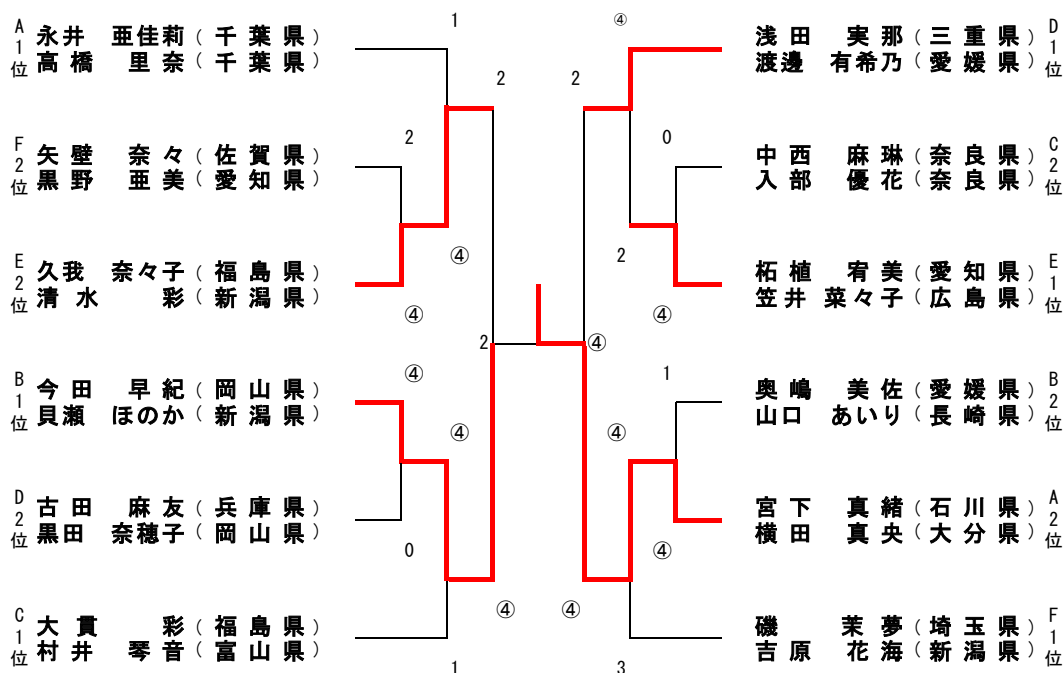

優勝 宮下 真緒 (石川県) ・横田 真央 (大分県) ペア

準優勝 今田 早紀 (岡山県) ・貝瀬 はるか (新潟県) ペア

第3位 浅田 実那 (三重県) ・渡邊 有希乃 (愛媛県) ペア

第3位 久我 菜々子 (福島県) ・清水 彩 (新潟県) ペア

U-17女子ダブルス予選リーグ

A	氏名	所属支部	1	2	3	4	勝率	差	順位
1	那須 暁帆 今井 希望	福島県 千葉県	/	1	④	1	1/2	+1	3
2	西岡 真里華 中田 依緒里	三重県 福岡県	④	/	3	2	1/2	+2	2
3	杉脇 麻侑子 藤川 花菜	東京都 山口県	0	④	/	1	1/2	-3	4
4	小谷 菜津美 温水 優花	広島県 宮崎県	④	④	④	/	3/0		1

B	氏名	所属支部	5	6	7	勝率	差	順位
5	八木 聖亜恵 藤盛 貴子	北海道 岐阜県	/	④	2	1/1		2
6	中井 理穂 増田 文	和歌山県 和歌山県	2	/	3	0/2		3
7	齋藤 香純 森松 百花	千葉県 宮崎県	④	④	/	2/0		1

C	氏名	所属支部	8	9	10	勝率	差	順位
8	小路 彩佳 佐々木 聖花	福岡県 東京都	/	④	④	2/0		1
9	宇都宮 歩 山根 絵莉	愛媛県 山口県	0	/	1	0/2		3
10	大井 樹来 泉谷 朋香	富山県 大阪府	1	④	/	1/1		2

D	氏名	所属支部	11	12	13	勝率	差	順位
11	富田 真愛 土井 さくら	東京都 三重県	/	1	2	0/2		3
12	橋本 遥 平久保 安純	石川県 和歌山県	④	/	④	2/0		1
13	藤木 陽奈 半谷 美咲	大阪府 東京都	④	3	/	1/1		2

E	氏名	所属支部	14	15	16	勝率	差	順位
14	中川 瑞貴 尾上 胡桃	富山県 広島県	/	④	④	2/0		1
15	小山 舞 鈴木 梨沙	福島県 福島県	2	/	1	0/2		3
16	秋田 奈央美 菊地 はづき	和歌山県 岩手県	3	④	/	1/1		2

F	氏名	所属支部	17	18	19	勝率	差	順位
17	田辺 恵理 越智 あゆみ	新潟県 福岡県	/	④	3	1/1		2
18	木村 理沙 青山 みつる	徳島県 愛知県	3	/	0	0/2		3
19	若田 実友子 楠 えりか	福岡県 和歌山県	④	④	/	2/0		1

U-17女子ダブルス決勝トーナメント

平成24年11月25日（日）宮崎市生目の杜運動公園テニスコート

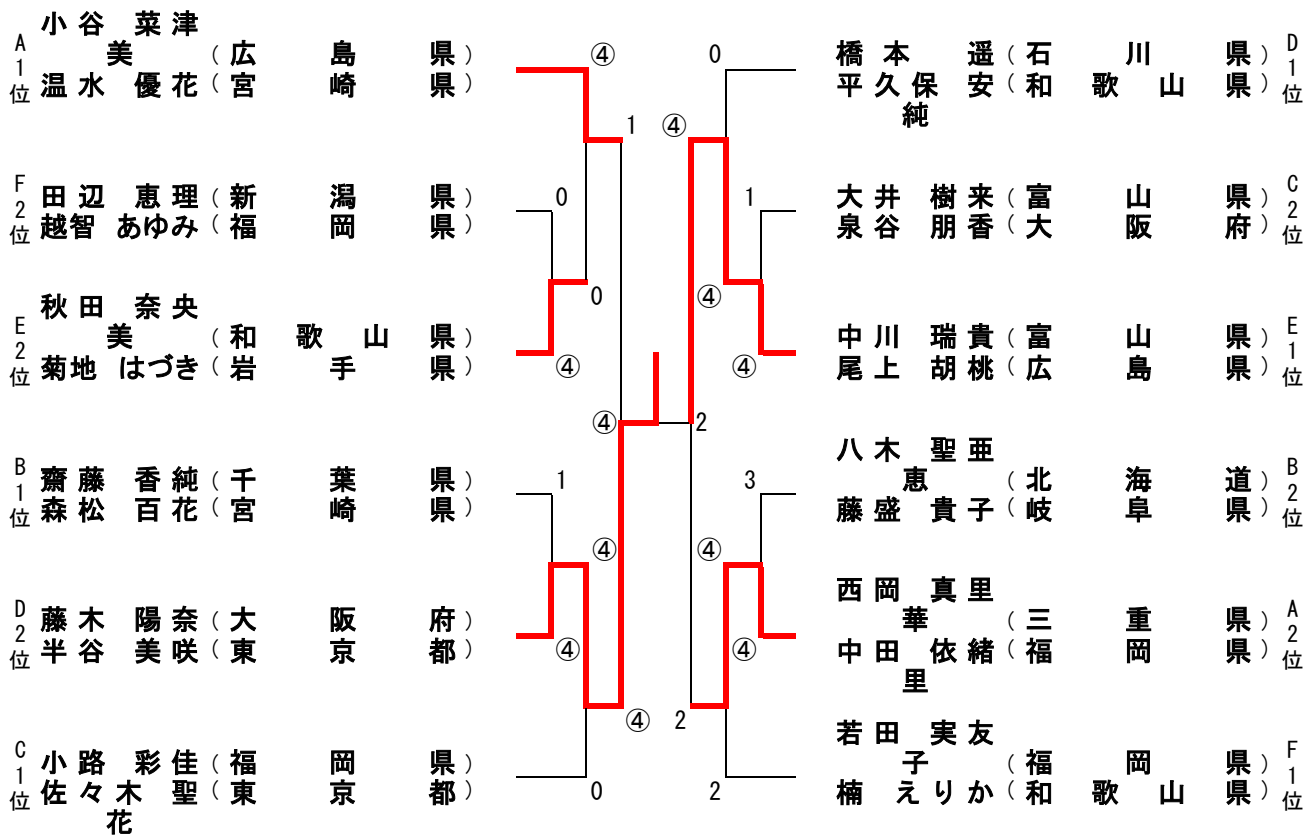

優勝 藤木 陽奈 (大阪府) ・ 半谷 美咲 (東京都) ペア

準優勝 中川 瑞貴 (富山県) ・ 尾上 胡桃 (広島県) ペア

第3位 小谷 菜津美 (広島県) ・ 温水 優花 (宮崎県) ペア

第3位 西岡 真里華 (三重県) ・ 中田 依緒里 (福岡県) ペア

U-20女子ダブルス予選リーグ

A	氏名	所属支部	1	2	3	4	勝率	差	順位
1	徳川 愛実 松本 一夏	富山県 福岡県	/	2	2	④	1/2		4
2	宮下 茉実 松家 梓	岐阜県 広島県	④	/	④	2	2/1		2
3	奥村 すずな 河合 裕美	日本学生 日本学生	④	3	/	3	1/2		3
4	濱谷 杏奈 山口 真未	北海道 佐賀県	2	④	④	/	2/1		1

B	氏名	所属支部	5	6	7	勝率	差	順位
5	西村 美咲 黒木 瑠璃華	和歌山県 日本学生	/	④	④	2/0		1
6	原野 亜衣 高畑 茉侑	福島県 富山県	2	/	④	1/1		2
7	徳永 沙紀 小林 すみれ	徳島県 新潟県	1	3	/	0/2		3

C	氏名	所属支部	8	9	10	勝率	差	順位
8	横山 温香 徳留 史織	東京都 日本学生	/	④	④	2/0		1
9	大相 朝加 小林 美咲	日本学生 広島県	0	/	④	1/1		2
10	山田 優菜 近藤 めぐみ	三重県 兵庫県	3	0	/	0/2		3

D	氏名	所属支部	11	12	13	勝率	差	順位
11	安生 千晶 大槻 麗	愛知県 日本学生	/	④	0	1/1	-1	2
12	佐々木 美和 大木 美波	和歌山県 京都府	1	/	④	1/1	-1	3
13	木谷 優美 米山 芽玖	千葉県 東京都	④	2	/	1/1	+2	1

E	氏名	所属支部	14	15	16	17	勝率	差	順位
14	河浪 佑 下田 夢奈	大阪府 広島県	/	④	3	2	1/2		3
15	酒井 二菜 和田 夏実	日本学生 神奈川県	2	/	0	④	1/2		4
16	森田 奈緒 百田 志穂	広島県 兵庫県	④	④	/	3	2/1		2
17	中山 真衣 深尾 望月	広島県 日本学生	④	3	④	/	2/1		1

U-20女子ダブルス決勝トーナメント

平成24年11月25日（日）宮崎市生目の杜運動公園テニスコート

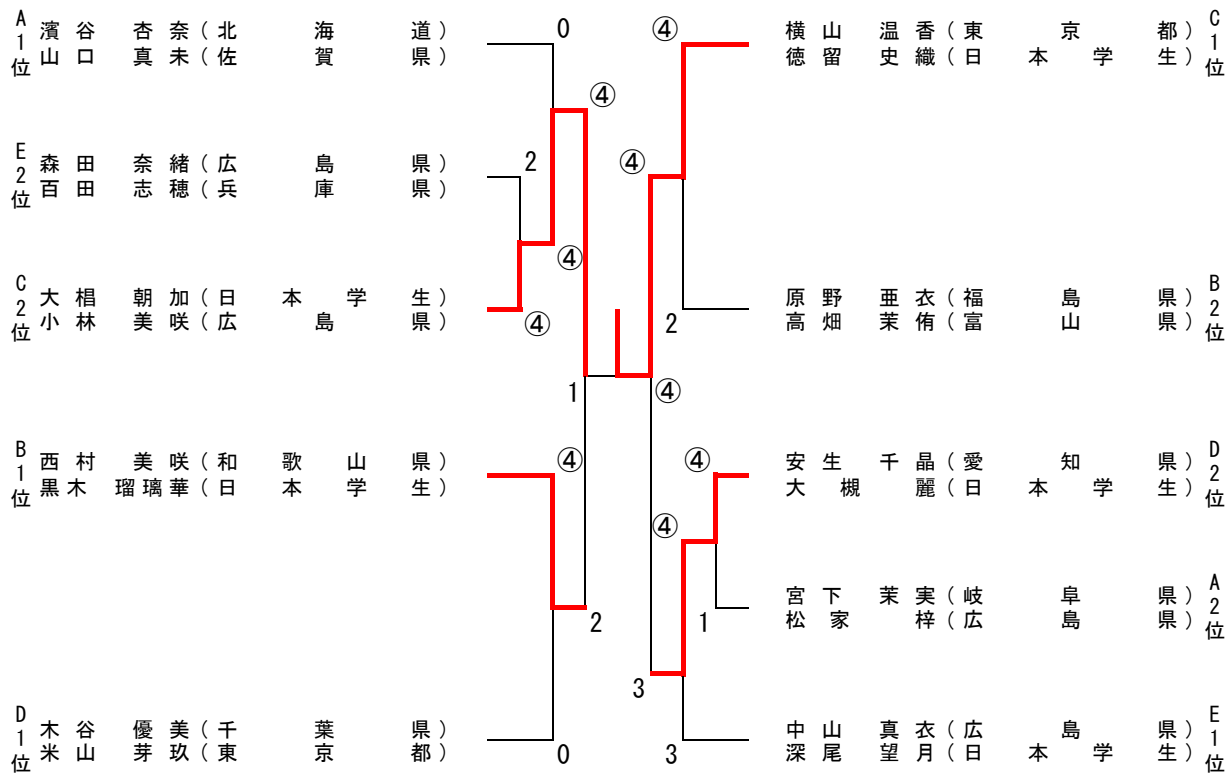

優勝 横山 温香 (東京都) ・ 徳留 史織 (日本学生) ペア

準優勝 大相 朝加 (日本学生) ・ 小林 美咲 (広島県) ペア

第3位 安生 千晶 (愛知県) ・ 大規 麗 (日本学生) ペア

第3位 西村 美咲 (和歌山県) ・ 黒木 瑠璃華 (日本学生) ペア

U-14男子ダブルス予選リーグ

A	氏名	所属支部	1	2	3	4	勝率	差	順位
1	宮崎 悠登 大関 渉太郎	山形県 茨城県	/	2	④	④	2/1		2
2	米吉 陸 秋山 海都	宮崎県 香川県	④	/	④	④	3/0		1
3	村上 智基 廣川 潤	岡山県 新潟県	2	2	/	④	1/2		3
4	土佐 遼汰 齋藤 利貴	千葉県 千葉県	2	3	3	/	0/3		4

B	氏名	所属支部	5	6	7	勝率	差	順位
5	松山 雄磨 植村 友哉	鹿児島県 広島県	/	1	0	0/2		3
6	伊藤 端哉 川崎 浩希	岐阜県 宮崎県	④	/	1	1/1		2
7	溝端 亮二 内田 理久	千葉県 島根県	④	④	/	2/0		1

C	氏名	所属支部	8	9	10	勝率	差	順位
8	遠藤 爵由 前田 優介	岡山県 岐阜県	/	④	2	1/1		2
9	中西 夏輝 梅原 嵩矢	京都府 京都府	2	/	0	0/2		3
10	山根 稔平 小宮山 健斗	島根県 山梨県	④	④	/	2/0		1

D	氏名	所属支部	11	12	13	勝率	差	順位
11	田邊 雅人 栗山 比呂	福島県 佐賀県	/	④	④	2/0		1
12	室 智輝 森山 竣矢	大分県 大分県	0	/	0	0/2		3
13	廣瀨 開 三輪 惇平	大阪府 兵庫県	2	④	/	1/1		2

E	氏名	所属支部	14	15	16	勝率	差	順位
14	谷口 睦 渡辺 奎吾	愛知県 福島県	/	④	④	2/0		1
15	北野 亮介 檜山 遥斗	福島県 福島県	0	/	3	0/2		3
16	北本 達己 山下 康輔	石川県 石川県	1	④	/	1/1		2

F	氏名	所属支部	17	18	19	勝率	差	順位
17	上岡 俊介 末吉 慶如	大阪府 福岡県	/	1	④	1/1	-2	3
18	末永 伍希 古賀 亮志	宮崎県 長崎県	④	/	1	1/1	1	2
19	塩田 海 金子 大祐	香川県 茨城県	1	④	/	1/1	1	1

U-14男子ダブルス 決勝トーナメント

平成24年11月25日(日) 宮崎市生目の杜運動公園テニスコート

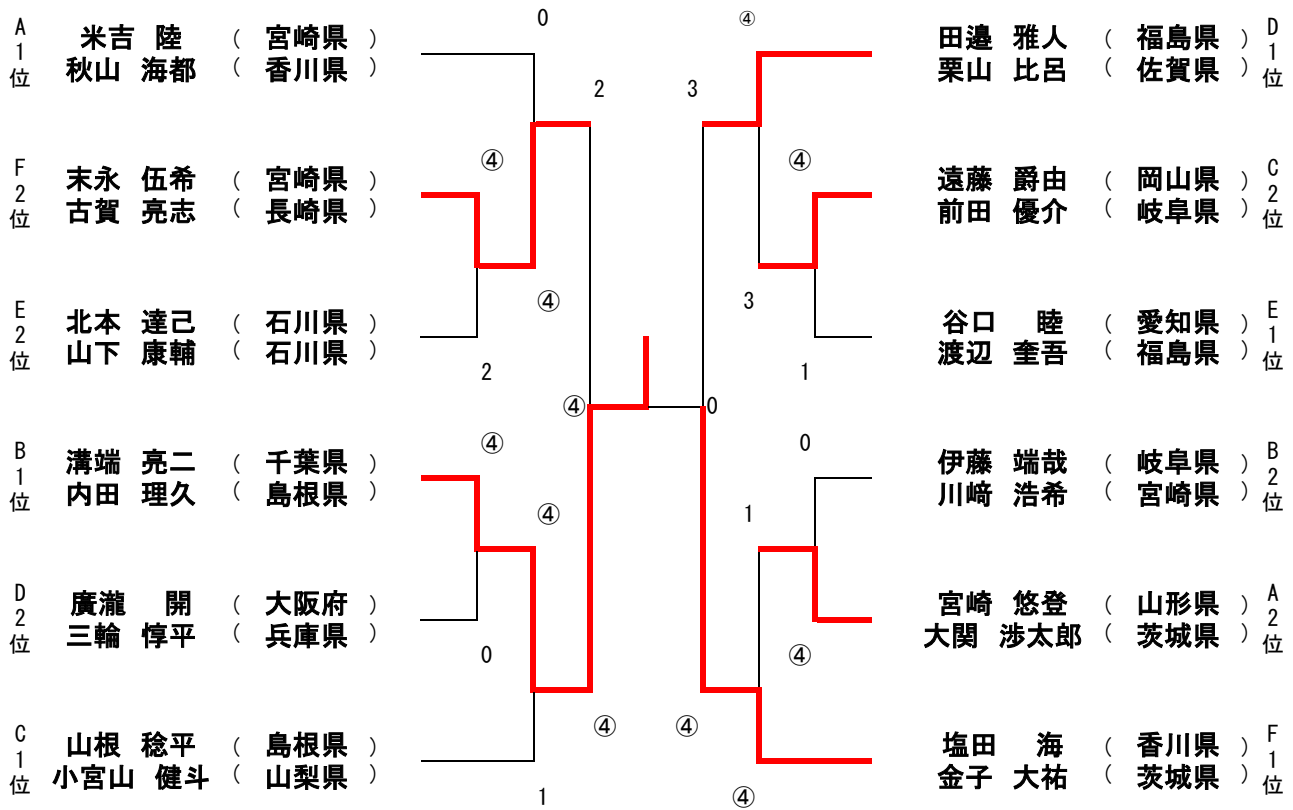

優勝 溝畑 亮二 (千葉県) ・内田 理久 (島根県) ペア

準優勝 塩田 海 (香川県) ・金子 大祐 (茨城県) ペア

第3位 末永 伍希 (宮崎県) ・古賀 亮志 (長崎県) ペア

第3位 田邊 雅人 (福島県) ・栗山 比呂 (佐賀県) ペア

U-17男子ダブルス予選リーグ

A	氏名	所属支部	1	2	3	4	勝率	差	順位	
1	戸畑 勝喜 平井 裕之	福岡県 群馬県	/	④	3	1	1/2		3	
2	上野 滉平 天野 直喜	宮崎県 長崎県		0	/	2	0	0/3		4
3	掃部 裕介 垣崎 政範	大阪府 香川県		④		④	/	④	3/0	
4	石毛 幹也 加藤 英雄	千葉県 島根県		④	④	1		/	2/1	

B	氏名	所属支部	5	6	7	勝率	差	順位	
5	高津 健介 中村 匡起	香川県 宮崎県	/	④	④	2/0		1	
6	奥村 勇介 奥村 亮介	滋賀県 滋賀県		2	/	0	0/2		3
7	阿部 港斗 産屋敷 享泰	群馬県 三重県		3		④	/	1/1	

C	氏名	所属支部	8	9	10	勝率	差	順位	
8	船水 颯人 榊原 耕平	宮城県 北海道	/	④	④	2/0		1	
9	櫻本 泰直 河原田 征世	大阪府 広島県		1	/	1	0/2		3
10	因 京将 星野 慎平	新潟県 奈良県		3		④	/	1/1	

D	氏名	所属支部	11	12	13	勝率	差	順位	
11	福嶋 直輝 寺尾 和真	埼玉県 石川県	/	0	④	1/1		2	
12	丸山 海斗 内本 隆文	大阪府 大阪府		④	/	④	2/0		1
13	高崎 直人 柿島 慎	宮城県 石川県		3		0	/	0/2	

E	氏名	所属支部	14	15	16	勝率	差	順位	
14	立木 雅也 小田桐 崇康	岐阜県 宮城県	/	④	2	1/1		2	
15	吉信 克也 上松 俊貴	岡山県 岡山県		1	/	2	0/2		3
16	安藤 優作 田中 千瑛	岐阜県 宮城県		④		④	/	2/0	

F	氏名	所属支部	17	18	19	勝率	差	順位	
17	梶原 佳志 宮城 利紀	熊本県 東京都	/	2	④	1/1		2	
18	西江 祐哉 真野 文暁	岡山県 岐阜県		④	/	④	2/0		1
19	待木 慶大 杉山 奨悟	宮崎県 岡山県		0		0	/	0/2	

U-17男子ダブルス 決勝トーナメント

平成24年11月25日(日) 宮崎市生目の杜運動公園テニスコート

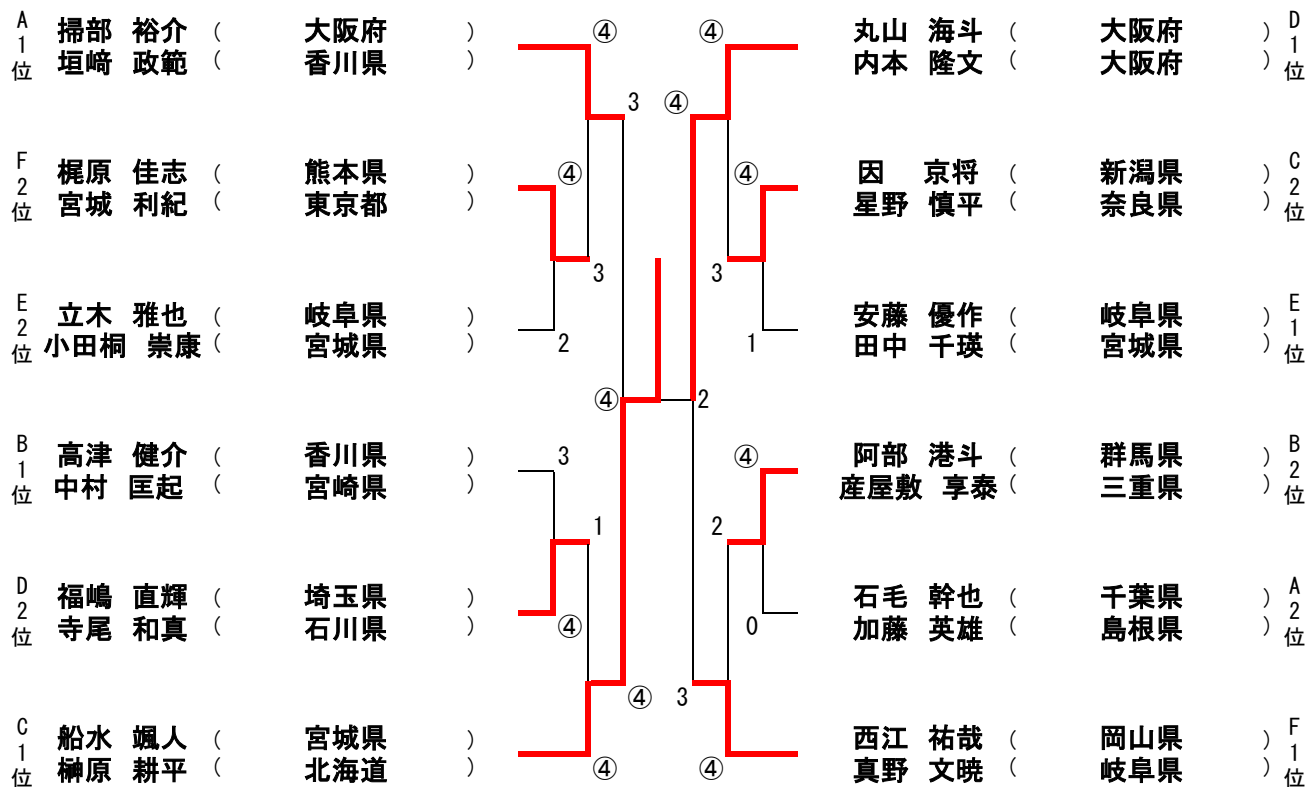

優勝 船水 颯人 (宮城県) ・ 榊原 耕平 (北海道) ペア

準優勝 丸山 海斗 (大阪府) ・ 内本 隆文 (大阪府) ペア

第 3 位 掃部 裕介 (大阪府) ・ 垣崎 政範 (香川県) ペア

第 3 位 西江 祐哉 (岡山県) ・ 真野 文暁 (岐阜県) ペア

U-20男子ダブルス予選リーグ

A	氏名	所属支部	1	2	3	4	勝率	差	順位
1	名取 敬恩 宮崎 卓也	秋田県 佐賀県		④	3	3	1/2	+2	2
2	岡本 光生 三木 光	広島県 奈良県	1		④	2	1/2	-2	4
3	玉置 大祐 工藤 浩輔	岐阜県 宮城県	④	3		3	1/2	±0	3
4	船水 雄太 峯松 健太郎	日本学生 日本学生	④	④	④		3/0		1

B	氏名	所属支部	5	6	7	勝率	差	順位
5	小栗 元貴 矢部 佳祐	日本学生 埼玉県		3	3	0/2		3
6	鈴木 琢己 瀬谷 優介	日本学生 茨城県	④		1	1/1		2
7	坂口 亮太 山本 祐輝	愛知県 奈良県	④	④		2/0		1

C	氏名	所属支部	8	9	10	勝率	差	順位
8	丸中 大明 安藤 圭祐	日本学生 岐阜県		④	④	2/0		1
9	坂本 宏太 川内 弘貴	宮城県 長崎県	0		0	0/2		3
10	玉沢 将己 能口 拓磨	日本学生 日本学生	0	④		1/1		2

D	氏名	所属支部	11	12	13	14	勝率	差	順位
11	今田 瑞基 九島 一馬	岡山県 日本学生		3	④	④	2/1		1
12	白井 拓巳 長谷川 綾仁	日本学生 和歌山県	④		2	2	1/2		4
13	井原 陽平 南郷 徳英	大阪府 宮城県	3	④		④	2/1		2
14	前田 暁人 郷 貴夫	富山県 岐阜県	0	④	3		1/2		3

U-20男子ダブルス 決勝トーナメント

平成24年11月25日(日) 宮崎市生目の杜運動公園テニスコート

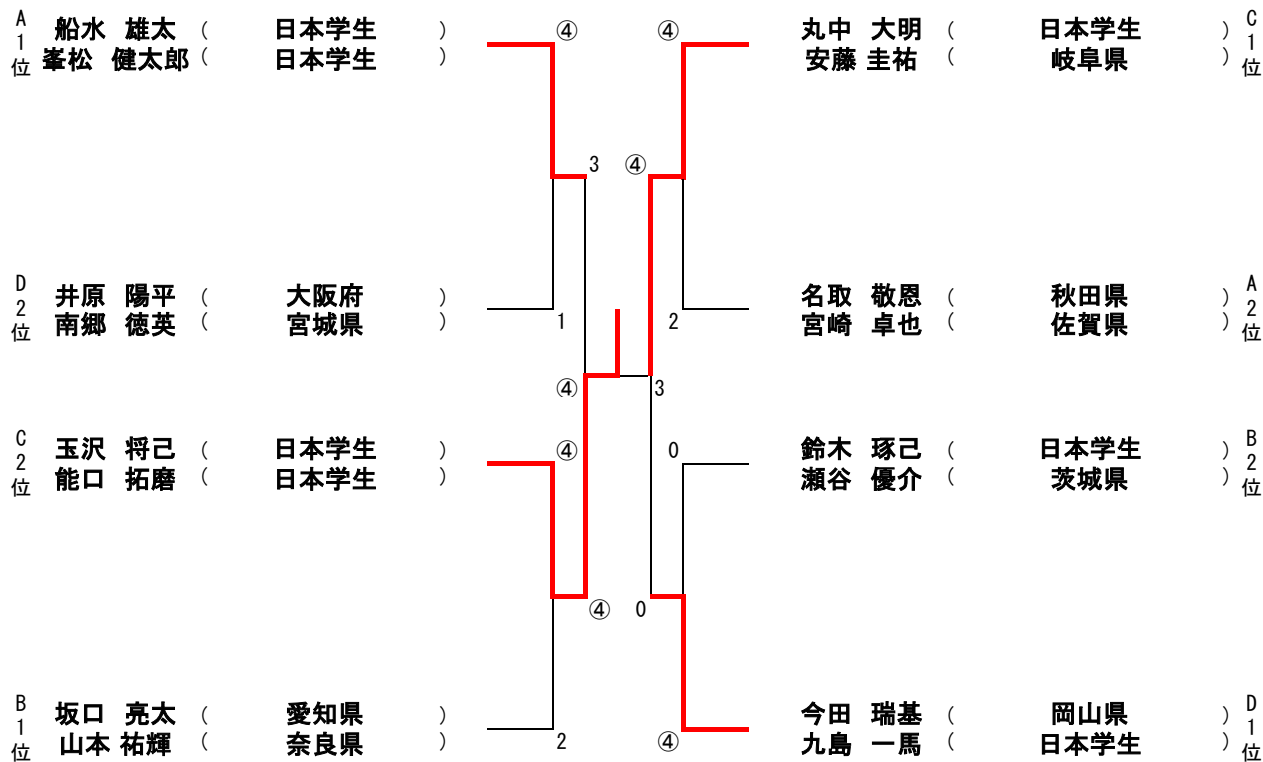

優勝 玉沢 将己 (日本学生) ・ 能口 拓磨 (日本学生) ペア

準優勝 丸中 大明 (日本学生) ・ 安藤 圭祐 (岐阜県) ペア

第3位 船水 雄太 (日本学生) ・ 峯松 健太郎 (日本学生) ペア

第3位 今田 瑞基 (岡山県) ・ 九島 一馬 (日本学生) ペア